

aliplast
aluminium systems



ALUMINIUM-SYSTEME
FÜR DIE BAUWIRTSCHAFT

www.aliplast.pl



aliplast
aluminium systems



FOUR
POINTS
BY SHERATON

aliplast
aluminium systems

- ▶ ALUMINIUM FENSTER- UND TÜRSYSTEM
- ▶ FASSADEN
- ▶ SCHIEBESTEME
- ▶ BRANDSCHUTZSYSTEME
- ▶ FALTSYSTEME
- ▶ ALU-WINTERGÄRTEN
- ▶ ZUSATZSYSTEME

www.aliplast.pl

aliplast

aluminium systems

ÜBER DAS UNTERNEHMEN

Aliplast ist ein auf dem europäischen Markt führender Hersteller von Aluminiumsystemen für die Bauindustrie. In seiner Tätigkeit konzentriert sich das Unternehmen auf die Konzipierung und den Vertrieb von architektonischen Profilsystemen (einschließlich Zubehör) sowie auf Dienstleistungen im Bereich Pulverlackierung und Bogenbiegen.

Die Fa. Aliplast ist 2002 unter der Beteiligung der belgischen Kapitalgruppe Aliplast entstanden, die sich seit 1984 mit der Herstellung von Alusystemen beschäftigt. Infolge der Gründung der Gesellschaft sind ein Vertriebsnetz und eine Produktionslinie von Alusystemen der Marke Aliplast entstanden.

Seit den Anfängen ihrer Aktivitäten setzte die polnische Aliplast auf eine starke Entwicklung bei der gleichzeitigen Einhaltung der höchsten Qualität des angebotenen Produktes sowie der Erarbeitung neuer Lösungen in den Aluprofilsystemen.

Die Verkaufsdynamik, die immer längere Liste der Abnehmer in Polen und Europa machten sich auf dem Markt der Alufenster- und -türen bemerkbar. Aliplast ist Gewinner vieler, durch Branchen- und Businessorganisationen zuerkannter Auszeichnungen und Preise.

Aliplast Sp. z o.o. (Segment der Aluminiumsysteme) und **Aliplast Aluminium Extrusion** (Presswerk für Aluminiumprofile) gehören zum internationalen Konzern CORIALIS, der umfassende Lösungen für die Konstruktion, Herstellung, Fabrikation und Dekorierung von Aluminiumprofilen zur Verfügung stellt.

CORIALIS Core Innovative Aluminium Integrated Solutions ist eine internationale Gruppe, die die folgenden Unternehmen in sich vereinigt: Aliplast AluminiumSystems in Belgien, Profils Systemes in Frankreich, Smart System in Großbritannien, Aliplast Aluminium Systems und Aliplast Extrusion in Polen, JMD Systems, Lingote Aluminios S.A. in Portugal.



CORIALIS

core innovative aluminium integrated solutions

Das Angebot an Aluminiumsystemen von **ALIPLAST** umfasst:

- ▶ FENSTER
- ▶ TÜREN
- ▶ SCHIEBETÜREN
- ▶ FALTTÜREN
- ▶ FASSADEN
- ▶ BRANDSCHUTZSYSTEME
- ▶ ÜBERDACHUNGEN VON WINTERGÄRTEN

ZERTIFIZIERUNGEN

Die Aluminiumsysteme von Aliplast besitzen sowohl für Polen als auch in Ländern, in denen ihr Vertrieb erfolgt, die notwendigen Dokumente als Grundlage ihrer Zulassung für den Einsatz im Baubereich. Technische Zulassungen, Hygienezertifikate und ITT-Tests bestätigen die hohe Leistungsfähigkeit von Aliplast-Produkten gemäß europäischen Standards.

TECHNISCHER SUPPORT

Das Schulungszentrum verfügt über eine KS Schulten Prüfkammer. Die Kammer wird für atmosphärische Dichtheitsprüfungen (Wasser, Luft, Druck) von Fenstern, Türen und Fassaden eingesetzt. In der Kammer können Objekte mit Abmessungen von bis zu 6000 x 6000 mm getestet werden. Die Anlage ist vollständig computergesteuert und automatisiert.

Das Unternehmen Aliplast hat einen Vertrag mit dem Forschungsinstitut IFT Rosenheim für die Durchführung solcher Untersuchungen abgeschlossen, für die ein Zertifikat von IFT Rosenheim ausgestellt wird.

MÖGLICHKEITEN DER PRESSEN

PRESE 8"

Angebote Legierungen: EN AW 1050, 6060, 6063, 6005A, 6101

■ Fähigkeit der Presse:	2 200 T	2 400 T
■ minimales Profilgewicht:	0,3 kg/m	0,3 kg/m
■ maximale Profilbreite:	230 mm	230 mm
■ Standardprofillänge:	4000 - 7000 mm	4000 - 7000 mm
■ maximale Profillänge:	7000 mm	14 000 mm
■ minimale Bestellmenge:	500 - 1000 kg/profil	500-1000 kg/Profil
■ Toleranz der Bestellmenge:	von +/-10% bis +/-20%	von +/-10% bis +/-20%
■ minimale Seitendicke:	1,2 - 1,5 mm	1,2 - 1,5 mm

* Im Falle von Anfragen für untypische Profile, deren Parameter außerhalb der dargestellten Bereiche liegen, setzen Sie sich bitte mit der Verkaufsabteilung von Aliplast Extrusion in Verbindung.

PRESE 8"

Angebote Legierungen: EN AW 1050, 6060, 6063, 6005A, 6082, 6101

■ Fähigkeit der Presse:	2 800 T
■ minimales Profilgewicht:	1,00 kg/m
■ maximale Profilbreite:	370 mm
■ Standardprofillänge:	4000 - 7000 mm
■ maximale Profillänge:	14 000 mm
■ minimale Bestellmenge:	500 - 1000 kg/profil
■ Toleranz der Bestellmenge:	von +/-10% bis +/-20%
■ minimale Seitendicke:	1,2 - 1,5 mm

PULVERBESCHICHTUNGSANLAGE

Aliplast verfügt über eine der in technologischer Hinsicht fortgeschrittensten vertikalen Pulverbeschichtungsanlagen sowie über zwei horizontale Lackieranlagen. Dank der bei uns verwendeten modernen Technik der Oberflächenbeschichtung sowie unter Einsatz von modernen Maschinen und Geräten können Produkte hergestellt werden, mit denen die höchsten Anforderungen und Qualitätsnormen erfüllt und zugleich eine hohe Ästhetik der Produkte gewährleistet werden. Das werkeigene Labor garantiert eine laufende Kontrolle des Vorbereitungsprozesses der Aluminiumoberfläche. Unsere erfahrenen Mitarbeiter kontrollieren technologische Abläufe unter Berücksichtigung der entsprechenden europäischen Normen Qualicoat und Qualideco.

- **vollautomatisiert** - 200 mm x 100 mm x 7500 mm, voll automatisiert, Kapazität der Produktionslinie: 600-800 m² pro Stunde, modern und umweltfreundlich
- **vollautomatisiert** - 200 mm x 100 mm x 7000 mm, voll automatisiert, Kapazität der Produktionslinie: 600-800 m² pro Stunde, modern und umweltfreundlich
- **horizontale Pulverbeschichtungsanlage** - voll automatisiert, Kapazität der Produktionslinie: 360 m² pro Stunde
- **Holzstruktur-Effekt** - Aliplast Wood Colour Effect (Nachahmung der Holzstruktur)
- **Anodieren** - Anodieren - Maximallänge von anodisierten Elementen 7,2 mm, Art von anodisierten Elementen: Alle Arten von Teilen aus Aluminium, von Blechen und Säulen über Fassadenprofile bis hin zu Bauteilen für die Möbel-, Werbe- und Automobilbranche.

Aliplast hat alle RAL-Farben sowie Metallic- und Struktureffekte in seinem Angebot.



Aliplast Wood Colour Effect

- ▶ horizontale Pulverbeschichtungsanlage für Holzstruktur
- ▶ dritte Beschichtungslinie dieser Art auf der Welt
- ▶ voll automatisierter Produktionsprozess: 80-120 Profile pro Stunde
- ▶ automatisierter Beschichtungsprozess mit Schutzfolie
- ▶ Ofen zur Aushärtung
- ▶ einheitlichere Oberfläche im Vergleich mit Öfen der älteren Generation
- ▶ Qualideco PL - 0001



Decoral-Technologie ermöglicht das Lackieren von Aluminiumprofilen und -blechen. In der Wood Colour Effect-Palette gibt es 11 Farben mit Holzstruktur wie z.B. Goldeiche, Nussbaum, Mahagoni, Mooreiche, Buche, Kiefer, Kirschbaum, Siena Rosso, Winchester, Wenge.

ANODIEREN

Eloxieren ist eine der Galvanisierungsmethoden, die darauf beruht, dass Metalloberfläche bearbeitet wird, d.h. es wird elektrolytisch eine Oxidschicht gebildet. Im Endeffekt werden: Korrosionsschutz der Oberfläche, Schutz der Aluminiumoberfläche gegen mechanischen Einwirkungen, dauerhafter dekorativer Effekt erreicht – galvanische Aluminiumlegierungen bekommen eine charakteristische Oberflächenstruktur und mit Hilfe der elektrochemischen Färbung kann man auf der Oberfläche abriebfeste, bunte Überzüge herstellen.

Aliplast verfügt über eine Eloxalanlage mit maximaler Länge bis zu 7,2 m, wo Aluprofile und -teile eloxiert und gefärbt werden, die u.a. in Bauwesen, Innendekoration, Kraftfahrzeugindustrie, Schiffbau, Möbelindustrie sowie bei Herstellung von Fenstern, Türen und Duschkabinen eingesetzt werden.

PARAMETER DER ELOXALANLAGE

▶ GLEICHRICHTER:	▶ ÜBERZUGSSTÄRKE:	▶ LEISTUNGSKAPAZITÄTEN:
zum eloxieren – 4 stk. je 18 000 A, 20-24 V	5 – 25 mikron	max. 1 800 000 m ² /Jahr
zum elektrofarben – 1 stk. 9 000 A, 30 V		

▶ QUALANOD PL- 1808

ZUSATZDIENSTLEISTUNGEN - BEARBEITUNG VON OBERFLÄCHEN

Aliplast Extrusion hat eigene Produktionsabteilung, die permanent ausgebaut und an Kundenbedürfnisse angepasst wird. Das Unternehmen investiert, um ein hohes technologisches Niveau einzuhalten – moderne Bearbeitungszentren beschleunigen und optimieren Fertigungsprozesse, wobei die Dienstleistungen von hoher Qualität angeboten werden können. Aliplast Extrusion bietet mechanische Bearbeitung von Profilen in numerisch gesteuerten 3- und 5-Achs-Bearbeitungszentren an.

TECHNISCHE PARAMETER DER WERKZEUGMASCHINEN:

- Länge der Werkstücke: bis zu 9 m
- Genauigkeit der Bearbeitung: 0,1 mm/m

Das Angebot enthält folgende Leistungen:

- Fräsen von Oberflächen und Öffnungen
- Fräsen der Bleche auf dem Vacuum-Tisch
- Gewindeschneiden
- Gravieren
- Bohrungen
- Abschneiden von Profilen mit einer CNC-Säge 650 mm
- Herstellung von Unterschnitten an Profilen.

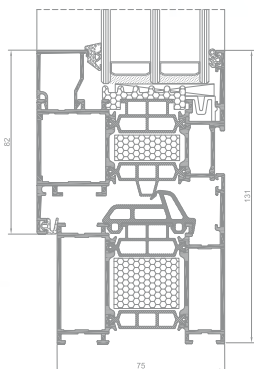

Querschnitt durch ein Fenster SP i+

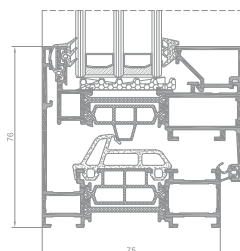

Querschnitt durch ein Fenster SP SU i

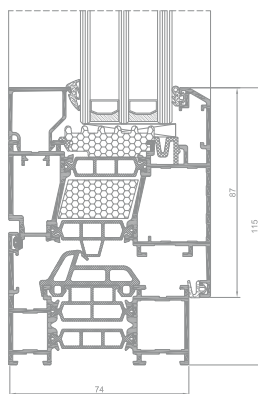
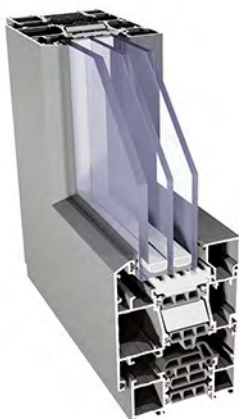

Querschnitt durch ein Fenster SP OUT i+

SP i, SP i+

Das Premium System ist für die Konstruktion von verschiedenen Fenster-, Tür- und Schaufenstertypen mit hohen Wärmedämmparametern bestimmt.

- SP i
- SP i+

Die Verbesserung des Wärmedämmwertes wurde durch den Einsatz spezieller Wärmedämmeinlagen erzielt, die zwischen den Isolierstegen sowie um die Scheiben herum eingebaut werden. Dadurch erzielen wir eine Verbesserung des Wärmedämmwertes des Profilquerschnittes um 0,2-0,4 W/m²K.

Die Konstruktionen der Systeme SP i und SP i+ beruhen auf dem bewährten erweiterten und geschätzten Basissystem Imperial.

SP SU

Dieses wärmedämmte System ist für Fensterkonstruktionen mit einem verdeckten, von außen nicht sichtbaren Fensterflügel bestimmt. In der speziell entwickelten Rahmenform wird die ganze Flügelprofilhöhe verdeckt. Das verdeckte Flügelsystem wird von Planern bevorzugt, um die Fenster in einer Alu- und Glasfassade „zu verstecken“.

SP OUT (Superial Outward)

Dieses Fenstersystem ist für Kippfenster und nach außen öffnende Fenster bestimmt. Das System Superial OUT kennzeichnet sich durch eine flächenbündige Innenfläche des Rahmens und des Fensters. Diese Fenster ermöglichen die vollständige Nutzung des Innenraumes eines Gebäudes. Erhältliche Systemvarianten:

- SP OUT i mit umlaufender Wärmedämmung an der Kontaktstelle von Scheibe und Profil.
- SP OUT i+ zusätzlich mit wärmedämmtem Zwischenraum zwischen den Wärmedämmeinlagen.

SP 800 / Paneel-Tür SP 800 i+

Das Dreikammersystem für die Herstellung von Türen mit erhöhtem Wärmedämmwert. Erhältliche Systemvarianten:

- SP 800 i
- SP 800 i+

Die Verbesserung des Wärmedämmwertes wurde durch den Einsatz spezieller Wärmedämmeinlagen erzielt, die zwischen den Isolierstegen sowie um die Scheiben herum eingebaut werden. Dadurch erzielen wir eine Verbesserung des Wärmedämmwertes des Profilquerschnittes um 0,2-0,5 W/m²K.

Wärmedämmtes Alu-Türsystem, vorgesehen zur Konzipierung von einflügeligen Paneel-Türen. Das Paneel-Türsystem SP 800 i+ ist eine Lösung, die auf dem Türsystem SP 800 i+ basiert, es zeichnet sich eine sehr gute Wärmeisolierung und neue Lösungen im Bereich der zusätzlichen Wärmedämmung.

Das System ist mit dem SUPERIAL-System kompatibel. Der Türflügel ist an das populärste beiderseitig geklebte Türpaneel angepasst.

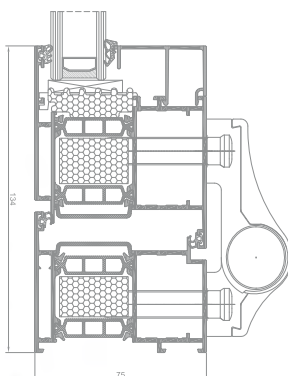
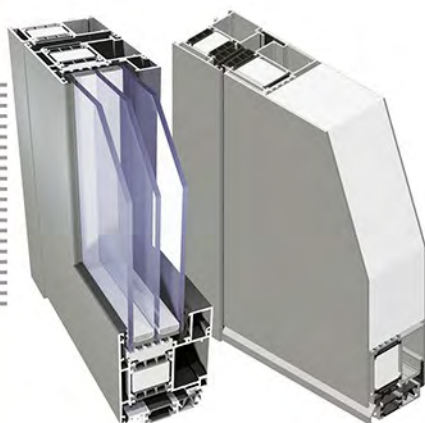

Querschnitt durch eine Tür SP 800 i+

PRODUKTSPEZIFIKATION

SYSTEM	WERKSTOFF	RAHMENTIEFE	FLÜGELTIEFE	VERGLASUNG	FENSTER	TÜREN
Superial i+ Fenster	Aluminium / Polyamid	75 mm	84 mm	14-61 mm	Einzel-/Doppelflügel Fenster, Öffnung nach außen/ nach innen	_____
Superial Outward Fenster	Aluminium / Polyamid	75 mm	84 mm	max 50 mm	Öffnung nach außen	_____
Superial SU Fenster	Aluminium / Polyamid	75 mm	78 mm	14-51 mm	Verdeckter Flügel	_____
Superial 800 Tür	Aluminium / Polyamid	75 mm	75 mm	14-61 mm	_____	Einzel-/Doppelflügel Fenster/ Öffnung nach außen/ Doppelflügeltüren, Panictüren
Superial 800 i+ Tür	Aluminium / Polyamid	75 mm	75 mm	14-61 mm	_____	Einzel-/Doppelflügel Fenster/ Öffnung nach außen/ Doppelflügeltüren, Panictüren
Superial Panel-Tür Tür	Aluminium / Polyamid	75 mm	75,5 mm	_____	_____	Drehfenster

TECHNISCHE DATEN

SYSTEM	WÄRMEDÄMMUNG Uf *	LUFTDURCHLÄSSIGKEIT	WINDBELASTUNG	WASSERDICHTHEIT
SP	Uf ad 1,41 W/m ² K	Klasse 4; EN 12207	Klasse C5/B5; EN 12210	Klasse E1950; EN 12208
SP i+	Uf ad 1,08 W/m ² K	Klasse 4; EN 12207	Klasse C5/B5; EN 12210	Klasse E1950; EN 12208
SP OUT	Uf ad 1,65 W/m ² K	Klasse 4; EN 12207	Klasse C5/B5; EN 12210	Klasse E900; EN 12208
SP OUT i+	Uf ad 1,41 W/m ² K	Klasse 4; EN 12207	Klasse C5/B5; EN 12210	Klasse E900; EN 12208
SP SU	Uf ad 1,48 W/m ² K	Klasse 4; EN 12207	Klasse C5; EN 12210	Klasse E900; EN 12208
SP SU i	Uf ad 1,12 W/m ² K	Klasse 4; EN 12207	Klasse C5; EN 12210	Klasse E900; EN 12208
SP 800	Uf ad 1,61 W/m ² K	Klasse 4; EN 12207	Klasse CE 2400; EN 12210	Klasse 8A; EN 12208
SP 800 i+	Uf ad 1,36 W/m ² K	Klasse 4; EN 12207	Klasse CE 2400; EN 12210	Klasse 8A; EN 12208
PD SP 800 i+	Uf ad 1,60 W/m ² K	Klasse 4; EN 12207	C5 (2000 Pa); EN 12210	8A (450 Pa); EN 12208

* Wärmedämmung ist von Profilauswahl und Verglasung abhängig

- Der Uf-Wert bestimmt die Wärmedurchlässigkeit des Fensterprofils. Je geringer der Uf-Wert ist, umso besser die Wärmedämmung der Fensterprofile.
- Die Prüfung der Luftdurchlässigkeit hat zum Ziel, bei einer bestimmten Luftdruckdifferenz die Menge der ein geschlossenes Fenster durchdringenden Luft zu ermitteln.
- Die Beständigkeit gegen durch den Wind verursachte Belastungen ist ein Maßstab für die Steifheit der Fensterprofile. Die Prüfung wird durchgeführt, indem die Luftdruckdifferenz an beiden Seiten der geprüften Konstruktion erhöht wird. Dadurch werden Belastungen widergespiegelt, die als Folge eines Winddrucks und -sogs gelten. Nach geltender Klassifizierung unterscheidet man zwischen fünf Windbeständigkeitsklassen (von 1 bis 5) sowie zwischen drei Klassen von zulässigen Durchbiegungen (A,B,C). Eine höhere Nummer der jeweiligen Klasse bedeutet eine bessere Beständigkeit gegen Windbelastungen.
- Die Prüfung der Dichtheit gegen Niederschlagswasser beruht darauf, dass bei einer steigenden Luftdruckdifferenz auf eine Konstruktion eine bestimmte Wassermenge aufgespritzt wird. Die Prüfung wird bis zu dem Zeitpunkt durchgeführt, in dem ein Wasserdurchtritt an der Konstruktion festgestellt wird.

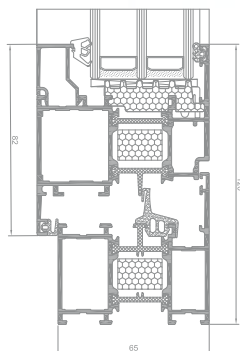

Querschnitt durch ein Fenster IP i+

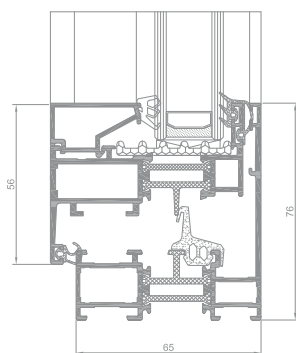

Querschnitt durch ein Fenster IP SU i

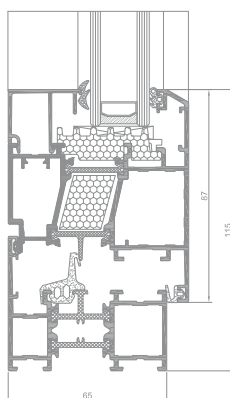

Querschnitt durch ein Fenster IP OUT i+

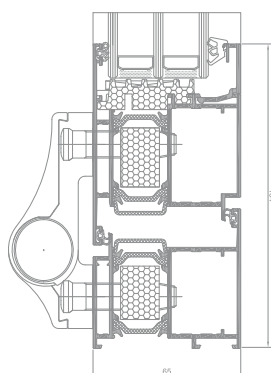

Querschnitt durch eine Tür IP 800 i+

IP i, IP i+

Das Premium System ist für die Konstruktion von verschiedenen Fenster-, Tür- und Schaufensterarten mit hohen Wärmedämmparametern bestimmt. Erhältliche Systemvarianten:

- IP i
- IP i+

Die Verbesserung des Wärmedämmwertes wurde durch den Einsatz spezieller Wärmedämmeinlagen erzielt, die zwischen den Isolierstegen sowie um die Scheiben herum eingebaut werden. Dadurch erzielen wir eine Verbesserung des Wärmedämmwertes des Profilquerschnittes um 0,2-0,4 W/m²K.

Die Konstruktionen der Systeme IP i, IP i+ beruhen auf dem bewährten erweiterten und geschätzten Basissystem Imperial.

IP SU

Dieses wärmedämmte System ist für Fensterkonstruktionen mit einem verdeckten, von außen nicht sichtbaren Fensterflügel bestimmt. In der speziell entwickelten Rahmenform wird die ganze Flügelprofilhöhe verdeckt. Das verdeckte Flügelsystem wird von Planern bevorzugt, um die Fenster in einer Alu- und Glasfassade „zu verstecken“.

IP OUT (Imperial Outward)

Dieses Fenstersystem ist für Kippfenster und nach außen öffnende Fenster bestimmt. Das System OUT kennzeichnet sich durch die flächenbündige Innenfläche des Rahmens und des Fensters. Diese Fenster ermöglichen die vollständige Nutzung des Innenraumes eines Gebäudes. Erhältliche Systemvarianten:

- IP OUT i mit umlaufender Wärmedämmung an der Kontaktstelle von Scheibe und Profil.
- IP OUT i+ zusätzlich mit wärmedämmtem Zwischenraum zwischen den Wärmedämmeinlagen.

IP 800

Das Dreikammersystem für die Herstellung von Türen mit erhöhtem Wärmedämmwert. Erhältliche Systemvarianten:

- IP 800 i
- IP 800 i+

Die Verbesserung des Wärmedämmwertes wurde durch den Einsatz spezieller Wärmedämmeinlagen erzielt, die zwischen den Isolierstegen sowie um die Scheiben herum eingebaut werden. Dadurch erzielen wir eine Verbesserung des Wärmedämmwertes des Profilquerschnittes um 0,2-0,5 W/m²K.

PRODUKTSPEZIFIKATION

SYSTEM	WERKSTOFF	RAHMENTIEFE	FLÜGELTIEFE	VERGLASUNG	FENSTER	TÜREN
Imperial Fenster	Aluminium / Polyamid	65 mm	74 mm	4-51 mm	Einzel-/Doppelflügel Fenster Öffnung nach außen/ nach innen	_____
Imperial i+ Fenster	Aluminium / Polyamid	65 mm	74 mm	4-51 mm	Einzel-/Doppelflügel Fenster Öffnung nach außen/ nach innen	_____
Imperial Outward Fenster	Aluminium / Polyamid	65 mm	74 mm	max 51 mm	Öffnung nach außen	_____
Imperial SU Fenster	Aluminium / Polyamid	65 mm	68 mm	4-41 mm	Verdeckter Flügel	_____
Imperial 800 Tür	Aluminium / Polyamid	65 mm	65 mm	14-51 mm	_____	Einzel-/Doppelflügel Fenster Öffnung nach außen/ nach innen, Panictüren
Imperial 800 i+ Tür	Aluminium / Polyamid	65 mm	65 mm	14-51 mm	_____	Einzel-/Doppelflügel Fenster Öffnung nach außen/ nach innen, Panictüren

TECHNISCHE DATEN

SYSTEM	WÄRMEDÄMMUNG U _f *	LUFTDURCHLÄSSIGKEIT	WINDBELASTUNG	WASSERDICHTHEIT
IP	U _f ab 1,57 W/m ² K	Klasse 4; EN 12207	Klasse C4; EN 12210	Klasse E1350; EN 12208
IP i+	U _f ab 1,28 W/m ² K	Klasse 4; EN 12207	Klasse C4; EN 12210	Klasse E1350; EN 12208
IP OUT	U _f ab 1,85 W/m ² K	Klasse 4; EN 12207	Klasse C5/B5; EN 12210	Klasse E900; EN 12208
IP OUT i+	U _f ab 1,68 W/m ² K	Klasse 4; EN 12207	Klasse C5/B5; EN 12210	Klasse E900; EN 12208
IP SU	U _f ab 1,63 W/m ² K	Klasse 4; EN 12207	Klasse C5/B5; EN 12210	Klasse E1200; EN 12208
IP SU i	U _f ab 1,27 W/m ² K	Klasse 4; EN 12207	Klasse C5/B5; EN 12210	Klasse E1200; EN 12208
IP 800	U _f ab 1,84 W/m ² K	Klasse 4; EN 12207	Klasse CE 2400; EN 12210	Klasse 8A; EN 12208
IP 800 i+	U _f ab 1,67 W/m ² K	Klasse 4; EN 12207	Klasse CE 2400; EN 12210	Klasse 8A; EN 12208

* Wärmedämmung ist von Profilauswahl und Verglasung abhängig

- Der U_f-Wert bestimmt die Wärmedurchlässigkeit des Fensterprofils. Je geringer der U_f-Wert ist, umso besser die Wärmedämmung der Fensterprofile.
- Die Prüfung der Luftdurchlässigkeit hat zum Ziel, bei einer bestimmten Luftdruckdifferenz die Menge der ein geschlossenes Fenster durchdringenden Luft zu ermitteln.
- Die Beständigkeit gegen durch den Wind verursachte Belastungen ist ein Maßstab für die Steifheit der Fensterprofile. Die Prüfung wird durchgeführt, indem die Luftdruckdifferenz an beiden Seiten der geprüften Konstruktion erhöht wird. Dadurch werden Belastungen widergespiegelt, die als Folge eines Winddrucks und -sogs gelten. Nach geltender Klassifizierung unterscheidet man zwischen fünf Windbeständigkeitsklassen (von 1 bis 5) sowie zwischen drei Klassen von zulässigen Durchbiegungen (A,B,C). Eine höhere Nummer der jeweiligen Klasse bedeutet eine bessere Beständigkeit gegen Windbelastungen.
- Die Prüfung der Dichtheit gegen Niederschlagswasser beruht darauf, dass bei einer steigenden Luftdruckdifferenz auf eine Konstruktion eine bestimmte Wassermenge aufgespritzt wird. Die Prüfung wird bis zu dem Zeitpunkt durchgeführt, in dem ein Wasserdurchtritt an der Konstruktion festgestellt wird.

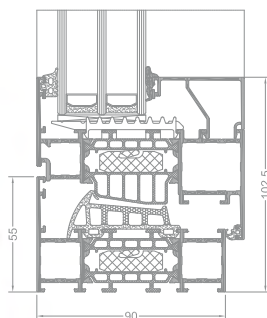
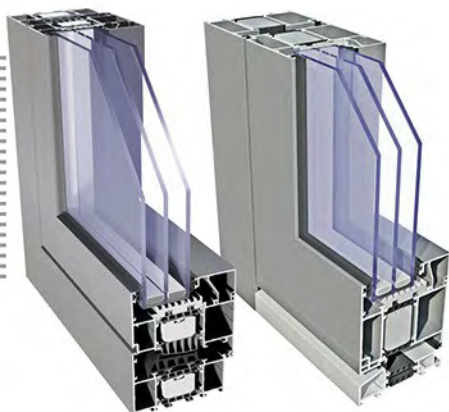

Querschnitt durch ein Fenster STAR

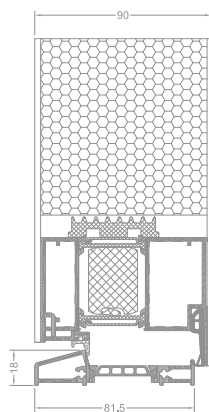

Querschnitt durch die Schwelle und den Flügel, zweiseitiges Paneel, nach innen öffnend

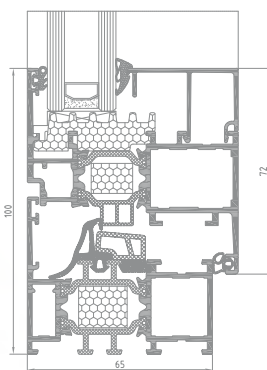

Querschnitt eines Fensters (EF)

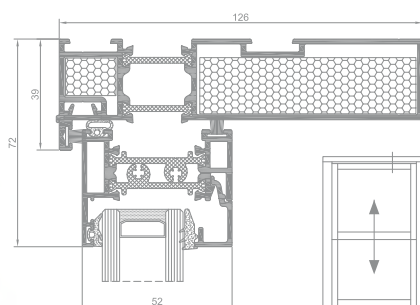

Außenflügel mit horizontalem Rahmen oben

STAR

Modernes Alusystem für das Planen von Fenstern und Türen mit sehr hohen Wärmedämmforderungen.

Die 45 mm tiefe Wärmedämmzwischeneinlage aus beständigen und bewährten Werkstoffen ist ein zuverlässiger Wärmeschutz. Gleicher Wärmedämmeinlagentyp im Fensterflügel- und -rahmen für einen konstanten Schutz der ganzen Konstruktion gegen Wärmeverlust. Dieses System wird für Niedrigenergiegebäude und neu wärmegeämmte Häuser besonders empfohlen und erhöht den Wärme komfort auch in Standardobjekten.

PANEELTÜREN

Das wärmegeämmte Alu-System ist für den Bau von Paneeltüren bestimmt. Durch den Einsatz von modernen technischen Lösungen können die Paneeltüren als Haustüren nicht nur durch ihre Funktionalität und Nachhaltigkeit überzeugen; sie wirken auch als dekorativer Aushängeschild Ihres Hauses.

ECOFUTURAL

Das Profilsystem aus Aluminium mit Wärmedämmisolerierstegen eignet sich ausgezeichnet überall dort, wo erhöhte Wärmedämmung gefragt ist. Dank der Konstruktion des Systems ist der Bau eines Fensters vom Typ monoblock sowie von um ihre Achse drehbaren Türen – PIVOT-Türen – möglich.

ECOFUTURAL OC

Das 3-Kammer-System ist für die Konstruktion von Türen und Fenstern mit hoher Wärmedämmung konzipiert.

Das System verfügt über speziell entwickelte Rahmenformen, die die Gesamtlänge eines Flügelprofils verdecken können. Ein großer Vorteil ist die von innen nicht sichtbare Glasleiste. Dank der Konstruktion des Systems ist der Bau eines monoblock-Fensters möglich.

Durch eine sehr schmale Verbindung der Flügel (beweglicher Pfosten) – 77 mm – wirkt die Konstruktion besonders schlank.

VERTIKALES SCHIEBEFENSTER

Ein System mit erhöhter Wärmedämmung, für den Entwurf vertikaler Schiebefensterkonstruktionen.

Das System ist mit dem Antrieb einer anerkannten Firma ausgestattet. Der Antrieb ist im Profil verdeckt und ermöglicht die Flügel vertikal zu verschieben; ferner besitzt der Antrieb eine Kippfunktion, wodurch die Verglasung von außen einfach gesäubert werden kann.

Das Fenster kann als ein Schiebefenster für die sog. Durchreiche in Büros, Kantinen, Rezeptionen und Banken verwendet werden.

PRODUKTSPEZIFIKATION

SYSTEM	WERKSTOFF	RAHMENTIEFE	FLÜGELTIEFE	VERGLASUNG	FENSTER	TÜREN
Star Fenster	Aluminium / Isoliermaterial	90 mm	99 mm	fix 14-72 mm ru 23-81 mm	Dreh-Kipp Fix, Wande	—————
Star Tür	Aluminium / Isoliermaterial	90 mm	99 mm	14-72 mm	—————	Einzel, Doppelflügeltüren /Doppelflügel Fenster, Öffnung nach außen/nach innen, Panicturen
Paneeltüren Tür	Aluminium / Polyamid	90 mm	99 mm	einseitiges Paneel 22-83 mm doppelseitiges Paneel 90 mm	—————	Einzeltüren nach außen öffnend nach innen öffnend
Ecofutural	Aluminium / Polyamid	65-153 mm	74 mm	fix 4-50 mm Fenster 13-59 mm	Festverglasung fix, Drehfenster, Kippfenster	Doppelflügeltüren /Doppelflügel Fenster
Ecofutural OC	Aluminium / PVC	65-177 mm	68 mm	fix 21-26 mm Fenster 21-32 mm	Festverglasung fix, Drehfenster, Kippfenster	Pivot

SYSTEM	WERKSTOFF	MAX BREITE	MAX HÖHE	MAX GEWICHT	VERGLASUNG	FENSTER
Vertical Sliding Window Fenster	Aluminium / Polyamid	1600 mm	2500 mm	40 kg (Flügel)	24 mm, 28 mm	Vertikales schiebefenster

TECHNISCHE DATEN

SYSTEM	WÄRMEDÄMMUNG Uf *	LUFTDURCHLÄSSIGKEIT	WINDBELASTUNG	WASSERDICHTHEIT
GT Fenster	Uf ad 0,73 W/m ² K	Klasse 4; EN 12207	Klasse C5; EN 12210	Klasse E900; EN 12208
GT Tür	Uf ad 1,21 W/m ² K	Klasse 4; EN 12207	Klasse C5; EN 12210	Klasse E1350; EN 12208
PD	Ud ad 0,73 W/m ² K <small>für Türen mit Abmessungen 1200 x 2100 mm</small>	Klasse 4; EN 12207	E2400; EN 12210	7A (300 Pa); EN 12208
EF	Uf ab 1,50 W/m ² K	Klasse 4; EN 12207	C4 (1600 Pa); EN 12210	9A (600 Pa); EN 12208
EF i	Uf ab 1,44 W/m ² K	Klasse 4; EN 12207	C4 (1600 Pa); EN 12210	9A (600 Pa); EN 12208
EF i+	Uf ab 1,27 W/m ² K	Klasse 4; EN 12207	C4 (1600 Pa); EN 12210	9A (600 Pa); EN 12208
EF OC	Uf ab 1,66 W/m ² K	Klasse 4; EN 12207	C3 (1200 Pa); EN 12210	E900 (900 Pa); EN 12208
VS600	Uf ab 1,60 W/m ² K	Klasse 5 (200 Pa); EN 12207	Klasse A4; EN 12210	Klasse 7A (300 Pa)

* Wärmedämmung ist von Profilauswahl und Verglasung abhängig

- Der Uf-Wert bestimmt die Wärmedurchlässigkeit des Fensterprofils. Je geringer der Uf-Wert ist, umso besser die Wärmedämmung der Fensterprofile.
- Die Prüfung der Luftdurchlässigkeit hat zum Ziel, bei einer bestimmten Luftdruckdifferenz die Menge der ein geschlossenes Fenster durchdringenden Luft zu ermitteln.
- Die Beständigkeit gegen durch den Wind verursachte Belastungen ist ein Maßstab für die Steifheit der Fensterprofile. Die Prüfung wird durchgeführt, indem die Luftdruckdifferenz an beiden Seiten der geprüften Konstruktion erhöht wird. Dadurch werden Belastungen widergespiegelt, die als Folge eines Winddrucks und –sogs gelten. Nach geltender Klassifizierung unterscheidet man zwischen fünf Windbeständigkeitsklassen (von 1 bis 5) sowie zwischen drei Klassen von zulässigen Durchbiegungen (A,B,C). Eine höhere Nummer der jeweiligen Klasse bedeutet eine bessere Beständigkeit gegen Windbelastungen.
- Die Prüfung der Dichtheit gegen Niederschlagswasser beruht darauf, dass bei einer steigenden Luftdruckdifferenz auf eine Konstruktion eine bestimmte Wassermenge aufgespritzt wird. Die Prüfung wird bis zu dem Zeitpunkt durchgeführt, in dem ein Wasserdurchtritt an der Konstruktion festgestellt wird.

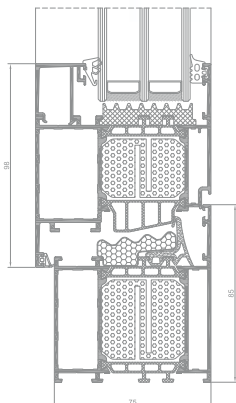

Querschnitt durch ein Fenster GN 75

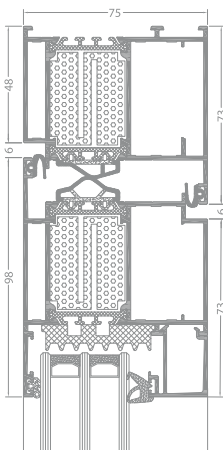

Querschnitt durch ein Tür GN75

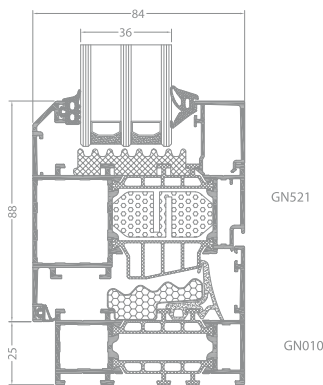
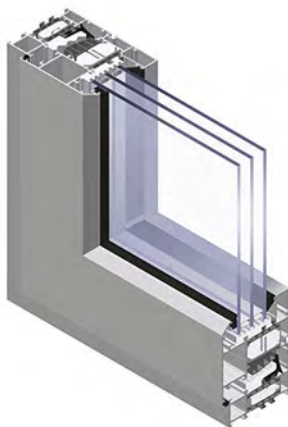

Querschnitt durch ein Fenster GN OUT

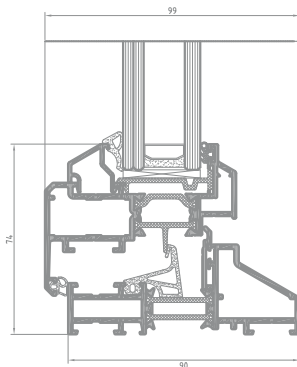

Querschnitt durch ein Fenster STEEL LOOK

GENESIS 75

Ein Dreikammer-Fenstersystem für den Bau von Fenstern mit erhöhter Wärmedämmung. Die thermischen Parameter von Genesis 75 erfüllen Anforderungen, die erst ab dem Jahre 2021 gelten werden (U_w ab 0,90).

Die Grundlage des Systems Genesis 75 sind Rahmenprofile mit einer Tiefe von 75 mm. GN 75 ist ein System zum Entwerfen von Fensterkonstruktionen sowohl für öffentliche Gebäude als auch für Ein- und Mehrfamilienhäuser. Die große Auswahl an Profilen / Formteilen, die im Rahmen des Systems Genesis 75 angeboten werden, ermöglicht die Gestaltung moderner Fenster, Türen und hochfunktionaler Vitrinen. Das Fenstersystem GN 75 setzt einen neuen Standard der Fensterisolierung, bei gleichzeitiger Aufrechterhaltung höchster Gebrauchsergonomie und moderner Ästhetik des Profils.

GENESIS 75 TÜR

Dieses Türsystem ist für die Fertigung von Türen mit hohen Wärmedämmwerten bestimmt. Die Grundlage des Systems Genesis 75 sind Rahmenprofile mit einer Tiefe von 75 mm. Die große Auswahl an Profilen / Formteilen, die im Rahmen des Systems Genesis 75 angeboten werden, ermöglicht die Gestaltung moderner Fenster, Türen und hochfunktionaler Vitrinen. Auf Basis des Systems Genesis 75 Passive können ebenfalls Paneeltüren hergestellt werden.

GENESIS OUT

Dieses Fenstersystem dient für das Planen von Klapp- sowie nach außen öffnenden Fenstern. Das System Genesis 75 OUT passt mit dem Fenstersystem Genesis 75 vollkommen überein. Das System Genesis 75 OUT kennzeichnet sich durch flächenbündige Innenfläche des Rahmens und des Flügels.

GENESIS 75 OUT ist in erhöhter wärmedämmter Ausführung erhältlich:

- GENESIS 75 OUT i
- GENESIS 75 OUT i+.

STEEL LOOK

Ein Fenster- und Tür-System mit Wärmedämmung, das sich durch eine glatte und schlanke Profillinie auszeichnet.

Durch die spezifische Profilform (die Stahlprofilen ähnelt) bekommt die Konstruktion einen industriellen, modernen Charakter. STEEL LOOK ist ein System mit einem auf dem Markt einzigartigen Design.

PRODUKTSPEZIFIKATION

SYSTEM	WERKSTOFF	RAHMENTIEFE	FLÜGELTIEFE	VERGLASUNG	FENSTER	TÜREN
Genesis 75 Fenster	Aluminium / Polyamid	75 mm	84 mm	fix 1-56 mm Fenster 9-65 mm	Fest-, Dreh-, Kipp-, Dreh-Kipp-Fenster	_____
Genesis 75 Tür	Aluminium / Polyamid	75 mm	75 mm	1-59 mm	_____	Einzel-/Doppelflügel Fenster/ Öffnung nach außen/ Doppelflügeltüren, Panictüren
Genesis OUT Fenster	Aluminium / Polyamid	75 mm	84 mm	max 59 mm	Öffnung nach außen	_____
Steel Look Fenster	Aluminium / Polyamid	90 mm	74,4 mm	5-43 mm	Festverglasung fix, Drehfenster, Kippfenster	Drehfenster

TECHNISCHE DATEN

SYSTEM	WÄRMEDÄMMUNG Uf *	LUFTDURCHLÄSSIGKEIT	WINDBELASTUNG	WASSERDICHTHEIT
GN 75 Fenster	Uf ad 0,84 W/m ² K	Klasse 4; EN 12210	C4 (1600 Pa); EN 12210	E1500/E1950* (1950 Pa); EN 12208
GN 75 i+ Tür	Uf ad 1,195 W/m ² K	Klasse 4; EN 12207	C5 (2000 Pa); EN 12210	E1200 (1200 Pa); EN 12208
GN 75 Tür	Uf ad 1,625 W/m ² K	Klasse 4; EN 12207	C5 (2000 Pa); EN 12210	E1200 (1200 Pa); EN 12208
GN OUT Fenster	Uf ad 1,44 W/m ² K	Klasse 4; EN 12207	C5 (2000 Pa); EN 12210	E2100 (2100 Pa); EN 12208
GN OUT i Fenster	Uf ad 1,28 W/m ² K	Klasse 4; EN 12207	C5 (2000 Pa); EN 12210	E2100 (2100 Pa); EN 12208
GN OUT i+ Fenster	Uf ad 1,01 W/m ² K	Klasse 4; EN 12207	C5 (2000 Pa); EN 12210	E2100 (2100 Pa); EN 12208
ST1000 Fenster	Uf ad 1,85 W/m ² K	Klasse 4; EN 12207	7A (300 Pa); EN 12210	C4 (1600 Pa); EN 12208

* Die Wärmedämmung ist abhängig von der Kombination von Profilbaugruppen und der Fülldicke.

* Bei Tests wurde ein Wert von 1950 Pa erzielt.

- Der Uf-Wert bestimmt die Wärmedurchlässigkeit des Fensterprofils. Je geringer der Uf-Wert ist, umso besser die Wärmedämmung der Fensterprofile.
- Die Prüfung der Luftdurchlässigkeit hat zum Ziel, bei einer bestimmten Luftdruckdifferenz die Menge der ein geschlossenes Fenster durchdringenden Luft zu ermitteln.
- Die Beständigkeit gegen durch den Wind verursachte Belastungen ist ein Maßstab für die Steifheit der Fensterprofile. Die Prüfung wird durchgeführt, indem die Luftdruckdifferenz an beiden Seiten der geprüften Konstruktion erhöht wird. Dadurch werden Belastungen widerspiegelt, die als Folge eines Winddrucks und –sogs gelten. Nach geltender Klassifizierung unterscheidet man zwischen fünf Windbeständigkeitsklassen (von 1 bis 5) sowie zwischen drei Klassen von zulässigen Durchbiegungen (A,B,C). Eine höhere Nummer der jeweiligen Klasse bedeutet eine bessere Beständigkeit gegen Windbelastungen.
- Die Prüfung der Dichtheit gegen Niederschlagswasser beruht darauf, dass bei einer steigenden Luftdruckdifferenz auf eine Konstruktion eine bestimmte Wassermenge aufgespritzt wird. Die Prüfung wird bis zu dem Zeitpunkt durchgeführt, in dem ein Wasserdurchtritt an der Konstruktion festgestellt wird.

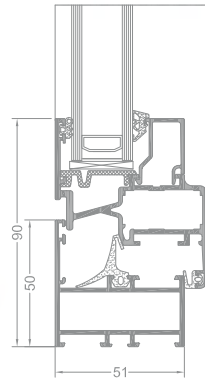

Querschnitt durch ein Fenster

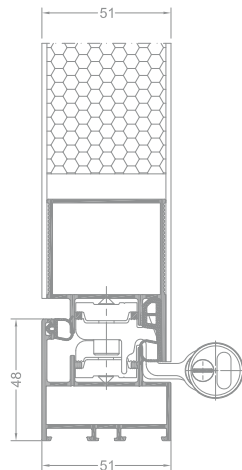

Querschnitt durch eine Paneeltür - Scharnierseite

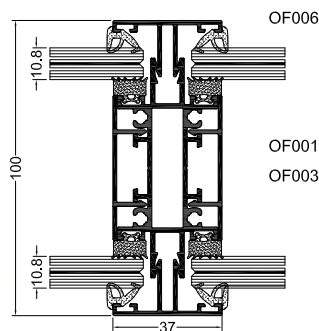

Querschnitt durch eine Tür OFFICE

ECONOLINE

Das System ist zum Projektieren von Baukonstruktionen, die weder im Innen- noch im Außenbereich einer Wärmedämmung bedürfen, vorgesehen: Fenster, Türen und Segmente von Trennwänden, die zum allgemeinen Gebrauch in öffentlichen und Industriegebäuden (in Büroräumen) geeignet sind. Auf Basis des Econoline-Systems besteht die Möglichkeit zum Projektieren von Paneeltüren (Econoline panel doors). Die Tür des ECONOLINE-Systems erfüllt als Rauchschutztür die Rauchdichtheitskriterien der Klasse S gemäß der Norm PN-EN 13501-2+A1:2010.

ECONOLINE MIT PANEELN

Das Alu-System ohne Wärmedämmung ist für den Bau von Paneeltüren bestimmt.

Die Unterkonstruktion des Paneeltürensystems bildet das Econoline-System. Das Econoline-System mit Paneelen ist für die Konstruktionen im Innenbereich (Türen) in Wohnräumen und öffentlichen Einrichtungen ausgelegt.

Die Systemkonstruktion verfügt über einen flächenbündigen Blendrahmen und ein auf den Flügel aufgeklebtes Paneel (das Paneel wird von der Außenseite bzw. beidseitig aufgeklebt).

OFFICE

Ein Kammersystem ohne Wärmedämmung, das für die Gestaltung von inneren Trennwänden konzipiert ist.

Es besteht die Möglichkeit, verschiedene Füllungen zu verwenden: Glas, GK-Platte, laminierte Möbelbauplatte.

- Mögliche Füllungsdicken:
 - Glas: von 4 mm bis 13,8 mm
 - Laminierte Möbelbauplatte: 18 mm
 - GK-Platte: 12,5 mm
- Der Systemaufbau bietet Platz für die Verlegung von elektrischen Kabeln und den Einbau aller Arten von Schaltern, Steckdosen und Trennschaltern.
- Aliplast Office zeichnet sich durch hohe akustische Parameter mit einem R_w von bis zu 42 dB.
- Mögliche Verwendung von
 - Türen des Systems **Econoline**: sowohl 1- als auch 2-flügelig durch Verwendung eines speziellen Profils
 - Ganzglastüren auf Beschlägen namhafter Hersteller
 - Ungefälzte Holztüren auf verdeckten Scharnieren
- Der Systemaufbau sieht die Verwendung von integrierten Jalousien im Scheibenzwischenraum vor.
- Aliplast Office verbindet funktionelle und ästhetische Werte und stellt eine perfekte Lösung für die Aufteilung großer Büroräume dar.
- Das System zeichnet sich durch eine sehr einfache und schnelle Vorfertigung aus, indem die zeit- und kostenintensive Verarbeitung minimiert wird.

PRODUKTSPEZIFIKATION

SYSTEM	WERKSTOFF	RAHMENTIEFE	FLÜGELTIEFE	VERGLASUNG	FENSTER	TÜREN
Econoline Fenster	Aluminium	51 mm	60 mm	bis 37 mm	Drehfenster, Kippfenster	—————
Econoline Tür	Aluminium	51 mm	51 mm	bis 37 mm	—————	Drehfenster
Econoline mit paneelen Tür	Aluminium	51 mm	51 mm	DICKE DER BEFÜLLUNG 51 mm	—————	Drehfenster

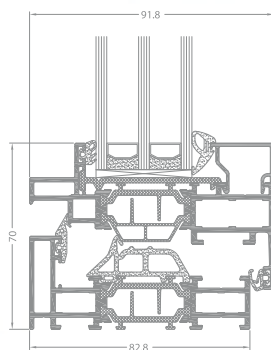
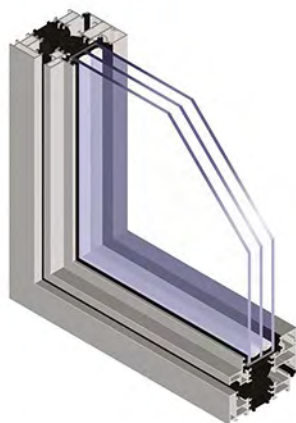

Querschnitt durch ein Fenster ML DESIGN

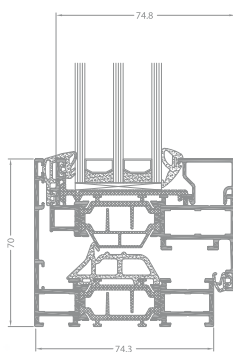
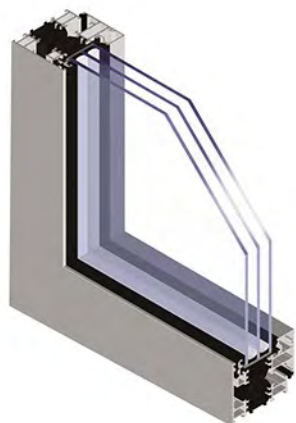

Querschnitt durch ein Fenster ML INVISIBLE

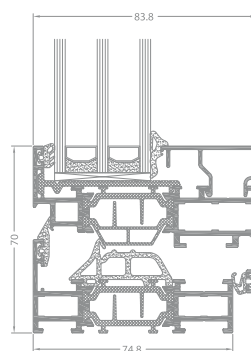
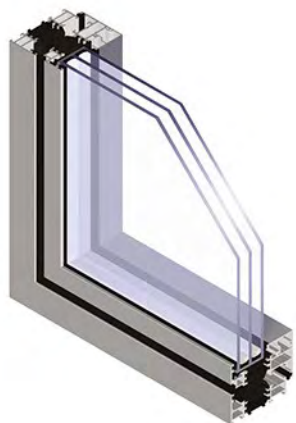

Querschnitt durch ein Fenster ML MODERN

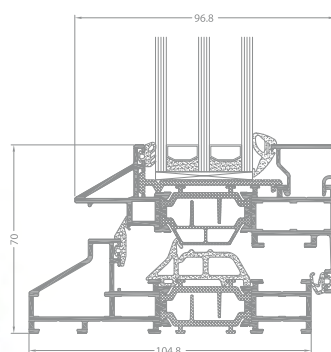

Querschnitt durch ein Fenster ML STEEL

MAX LIGHT Design

Ein Fenster- und Türsystem mit Wärmedämmung, das sich durch eine glatte und schlanke Profillinie auszeichnet.

Die spezifische Form der Profile (die der Konstruktion von Stahlprofilen ähnelt) verleiht der Konstruktion einen industriellen, modernen Charakter.

Anwendung des Systems: feststehende Fenster, öffnende Fenster: ein- oder zweiflügelig mit Kippfunktion, nach innen öffnend.

Das System Max Light DESIGN zeichnet sich durch modernes Design aus.

MAX LIGHT Invisible

Ein Fenster- und Türsystem mit Wärmedämmung, das sich durch eine glatte und schlanke Profillinie auszeichnet. Die spezifische Form der Profile (die der Struktur von Stahlprofilen ähnelt) verleiht der Konstruktion einen industriellen, modernen Charakter.

Anwendung des Systems: feststehende Fenster, öffnende Fenster: ein- oder zweiflügelig mit Kippfunktion, nach innen öffnend.

Charakteristisch für die Konstruktion des Systems Max Light INVISIBLE ist seine Optik: Dank der speziellen Form des Rahmens kann der Flügel verdeckt werden – von außen sieht das Ganze wie eine Festverglasung im Rahmen aus.

MAX LIGHT Modern

Ein Fenster- und Türsystem mit Wärmedämmung, das sich durch eine glatte und schlanke Profillinie auszeichnet.

Die spezifische Form der Profile (die der Konstruktion von Stahlprofilen ähnelt) verleiht der Konstruktion einen industriellen, modernen Charakter.

Anwendung des Systems: feststehende Fenster, öffnende Fenster: ein- oder zweiflügelig mit Kippfunktion, nach innen öffnend.

Das System zeichnet sich durch schlanke Profile mit minimaler Ansichtsbreite und modernem Design aus.

MAX LIGHT Steel

Ein Fenster- und Türsystem mit Wärmedämmung, das sich durch eine glatte und schlanke Profillinie auszeichnet.

Die spezifische Form der Profile (die der Konstruktion von Stahlprofilen ähnelt) verleiht der Konstruktion einen industriellen, modernen Charakter.

Anwendung des Systems: feststehende Fenster, öffnende Fenster: ein- oder zweiflügelig mit Kippfunktion, nach innen öffnend.

Das System zeichnet sich auf dem Markt durch sein einzigartiges und modernes Design aus.

PRODUKTSPEZIFIKATION

SYSTEM	Max Light Design	Max Light Invisible	Max Light Modern	Max Light Steel
WERKSTOFF	Aluminium / Polyamid	Aluminium / Polyamid	Aluminium / Polyamid	Aluminium / Polyamid
MIN. SICHTBREITE DES EINWÄRTS ÖFFNENDEN FENSTERS	Rahmen: 35 mm Flügel: 35 mm	Rahmen (verdeckte Flügel) 70 mm	Rahmen: 35 mm Flügel: 35 mm	Rahmen: 35 mm Flügel: 35 mm
MIN. SICHTBREITE DER EINWÄRTS ÖFFNENDEN TÜR	Rahmen: 35 mm Flügel: 68 mm	_____	Rahmen: 35 mm Flügel: 68 mm	Rahmen: 35 mm Flügel: 68 mm
MIN. SICHTBREITE DER AUSWÄRTS ÖFFNENDEN TÜR	Rahmen: 15 mm Flügel: 88 mm	_____	Rahmen: 15 mm Flügel: 88 mm	Rahmen: 15 mm Flügel: 88 mm
EINBAUTIEFE RAHMEN	83 mm	75 mm	75 mm	105 mm
EINBAUTIEFE FLÜGEL	92 mm	84 mm	84 mm	97 mm
NUTHÖHE	15 mm	15 mm	15 mm	15 mm
GLASDICKE	bis 59 mm	bis 59 mm	bis 68 mm	bis 59 mm

TECHNISCHE DATEN

SYSTEM	WÄRMEDÄMMUNG Uf *	LUFTDURCHLÄSSIGKEIT	WINDBELASTUNG	WASSERDICHTHEIT
MAX LIGHT	Uf bis 1,8 W/m ² K abhängig von der Profilkombination	Klasse 4; EN 12207	Klasse C5; EN 12210	Klasse E1650; EN 12208

* Wärmedämmung ist von Profilauswahl und Verglasung abhängig

- Der Uf-Wert bestimmt die Wärmedurchlässigkeit des Fensterprofils. Je geringer der Uf-Wert ist, umso besser die Wärmedämmung der Fensterprofile.
- Die Prüfung der Luftdurchlässigkeit hat zum Ziel, bei einer bestimmten Luftdruckdifferenz die Menge der ein geschlossenes Fenster durchdringenden Luft zu ermitteln.
- Die Beständigkeit gegen durch den Wind verursachte Belastungen ist ein Maßstab für die Steifheit der Fensterprofile. Die Prüfung wird durchgeführt, indem die Luftdruckdifferenz an beiden Seiten der geprüften Konstruktion erhöht wird. Dadurch werden Belastungen widerspiegelt, die als Folge eines Winddrucks und -sogs gelten. Nach geltender Klassifizierung unterscheidet man zwischen fünf Windbeständigkeitsklassen (von 1 bis 5) sowie zwischen drei Klassen von zulässigen Durchbiegungen (A,B,C). Eine höhere Nummer der jeweiligen Klasse bedeutet eine bessere Beständigkeit gegen Windbelastungen.
- Die Prüfung der Dichtheit gegen Niederschlagswasser beruht darauf, dass bei einer steigenden Luftdruckdifferenz auf eine Konstruktion eine bestimmte Wassermenge aufgespritzt wird. Die Prüfung wird bis zu dem Zeitpunkt durchgeführt, in dem ein Wasserdurchtritt an der Konstruktion festgestellt wird.

SCHIEBESTEME

UG, UG i+, UG Eckausführung 90°,
UG - Ausführung mit Flachschwelle, MONORAIL



www.aliplast.pl

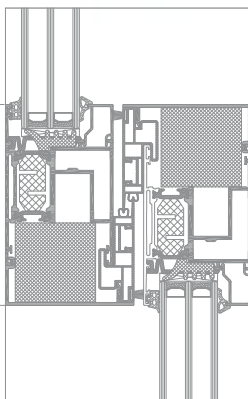
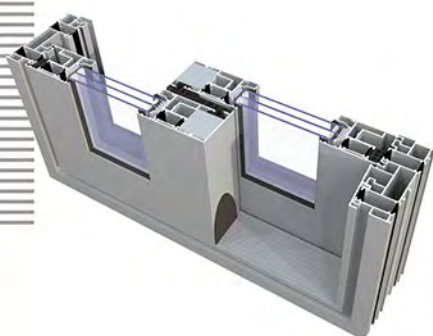

Querschnitt durch eine Flügel-Flügel-Verbindung

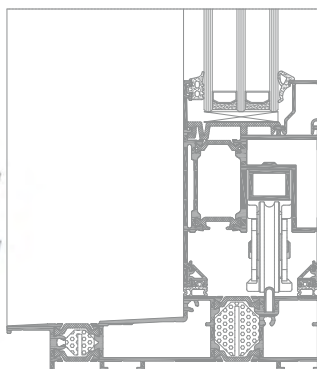
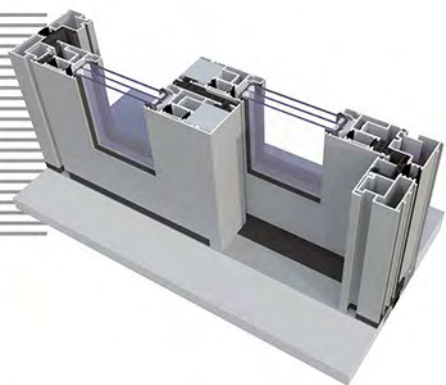

Querschnitt durch Rahmen und Flügel
ULTRAGLIDE - Option mit Flachschwelle

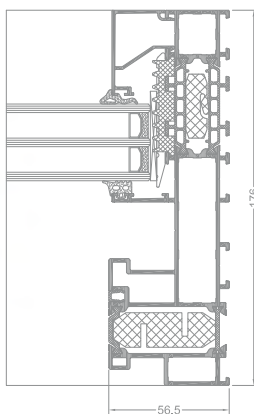
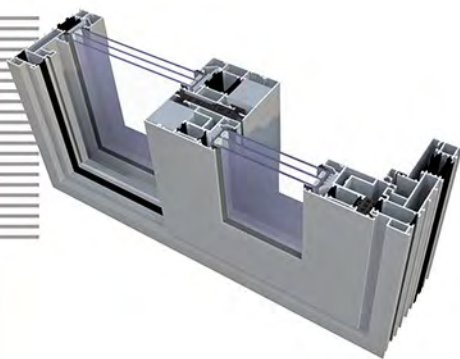

Querschnitt durch einen Rahmen MONORAIL

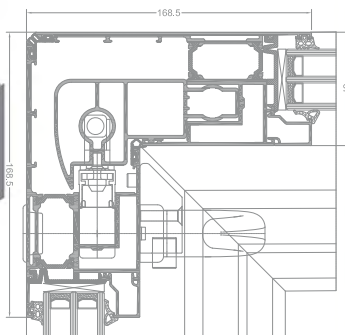
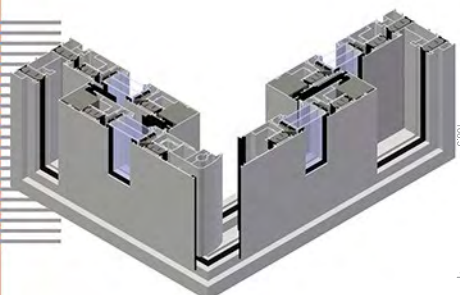

Querschnitt durch einen beweglichen Eckpfosten
UG - Option mit Ecklösung

UG, UG i+

Dieses System mit verbesserter Wärmedämmung ist für die Planung von Schiebe- bzw. Hebe-Schiebe-Konstruktionen bestimmt.

Das System wurde entwickelt, um die neuesten Anforderungen im Bereich der Wärmedämmung zu erfüllen. Im System sind 22 mm und 28 mm breite, GF-verstärkte Wärmedämm-Isolierstege, Wärmedämm- sowie Scheibeneinlagen enthalten, die Wärmedämmeigenschaften des Profils verbessern; erhältliche Ausführungen: UG, UG i, UG i+.

ULTRAGLIDE - Ausführung mit Flachschwelle

ULTRAGLIDE zeichnet sich nicht nur durch Funktionalität, sondern auch durch wirtschaftliche und ästhetische architektonische Lösungen aus.

Nutzungsvorteile und ein elegantes Design. Die Lösung mit Flachschwelle verbessert die Zugänglichkeit der Bauwerke für Behinderte – durch die Flachswellenoption gibt es keinen Absatz zwischen Tür und Fußboden – die Schwelle ist flächenbündig mit dem Fußboden.

- Maximales Flügelgewicht: 400 kg
- Doppelwandiger Rahmen
- Mögliche konstruktive Kombinationen:
 - 2-fach (Flügel + Fixierteile)
 - 4-fach (2 Flügel + 2 Fixierteile)

MONORAIL

Monorail – eine Option des Systems ULTRAGLIDE. Systemspezifisch ist das Vorhandensein von mindestens einem Festelement (Verglasung) in der Konstruktion.

- Maximales Flügelgewicht: 400 kg
- mit Einbahnrahmen
- mögliche konstruktive Kombinationen:
 - Kombinationen der Konstruktion aus 2 (beweglicher Flügel + Festflügel)
 - Kombinationen der Konstruktion aus 3 (beweglicher Flügel + Festflügel + beweglicher Flügel)
 - Kombinationen der Konstruktion aus 4 (2 bewegliche Flügel + 2 Festflügel)
- Verglasen von außen möglich, dadurch können Großflächenfüllungen mit großem Gewicht zum Einsatz kommen.

ULTRAGLIDE - UG Eckausführung 90°

Dieses System eignet sich ideal für kommerzielle und private Einrichtungen, die offene Flächen erfordern. Beim Öffnen der Tür verstellt sich auch der Verbindungspfosten der Flügel, wodurch die ganze Eckenrichtung des Raumes offen bleibt, ohne dass der Raum durch den Konstruktionspfosten geteilt wird.

- Maximales Flügelgewicht: 400 kg
- mit Doppel- und Dreibahnrahmen
- mögliche konstruktive Kombinationen:
 - Kombinationen der Konstruktion aus 2 (beweglicher Flügel + Festflügel)
 - Kombinationen der Konstruktion aus 4 (2 bewegliche Flügel + 2 Festflügel)

PRODUKTSPEZIFIKATION

SYSTEM	WERKSTOFF	RAHMENTIEFE	FLÜGELTIEFE	VERGLASUNG	GEWICHT DER FLÜGEL	TÜREN
Ultraglide	Aluminium / Isoliermaterial	ab 153 mm to 239 mm	67 mm	Flügel 14-52 mm	bis 250 kg (Schiebefenster) bis 400 kg (Hebeschiebefenster)	Schiebefenster, Hebeschiebefenster
Ultraglide i+	Aluminium / Isoliermaterial	ab 153 mm to 239 mm	67 mm	Flügel 14-52 mm	bis 250 kg (Schiebefenster) bis 400 kg (Hebeschiebefenster)	Schiebefenster, Hebeschiebefenster
Ultraglide Eckausführung 90°	Aluminium / Isoliermaterial	ab 153 mm to 239 mm	67 mm	Flügel 14-52 mm	bis 250 kg (Schiebefenster) bis 400 kg (Hebeschiebefenster)	Schiebefenster, Hebeschiebefenster
Ultraglide - Ausführung mit Flachschwelle	Aluminium / Isoliermaterial	ab 153 mm to 239 mm	67 mm	Flügel 14-52 mm	bis 400 kg	Hebeschiebefenster
Monorail	Aluminium / Isoliermaterial	176 mm	67 mm	Flügel 14-52 mm fix 12-72 mm	bis 250 kg (Schiebefenster) bis 400 kg (Hebeschiebefenster)	Schiebefenster, Hebeschiebefenster

TECHNISCHE DATEN

SYSTEM	WÄRMEDÄMMUNG Uf *	LUFTDURCHLÄSSIGKEIT	WINDBELASTUNG	WASSERDICHTHEIT
UG	Uf ab 1,45 W/m ² K	Klasse 4; EN 12207	Klasse C4 (1600 Pa); EN 12210	9A (600 Pa); EN 12208
UG i+	Uf ab 1,13 W/m ² K	Klasse 4; EN 12207	Klasse C4 (1600 Pa); EN 12210	9A (600 Pa); EN 12208
UG Eckausführung 90°	Uf ab 1,45 W/m ² K	Klasse 4; EN 12207	Klasse C4 (1600 Pa); EN 12210	9A (600 Pa); EN 12208
UG Ausführung mit Flachschwelle	Uf ab 1,45 W/m ² K	Klasse 4; EN 12207	Klasse C4 (1600 Pa); EN 12210	9A (600 Pa); EN 12208
MONORAIL	Uf ab 0,93 W/m ² K	Klasse 4; EN 12207	Klasse C5 (2000 Pa); EN 12210	E750 (750 Pa); EN 12208

* Wärmedämmung ist von Profilauswahl und Verglasung abhängig

- Der Uf-Wert bestimmt die Wärmedurchlässigkeit des Fensterprofils. Je geringer der Uf-Wert ist, umso besser die Wärmedämmung der Fensterprofile.
- Die Prüfung der Luftdurchlässigkeit hat zum Ziel, bei einer bestimmten Luftdruckdifferenz die Menge der ein geschlossenes Fenster durchdringenden Luft zu ermitteln.
- Die Beständigkeit gegen durch den Wind verursachte Belastungen ist ein Maßstab für die Steifheit der Fensterprofile. Die Prüfung wird durchgeführt, indem die Luftdruckdifferenz an beiden Seiten der geprüften Konstruktion erhöht wird. Dadurch werden Belastungen widerspiegelt, die als Folge eines Winddrucks und -sogs gelten. Nach geltender Klassifizierung unterscheidet man zwischen fünf Windbeständigkeitsklassen (von 1 bis 5) sowie zwischen drei Klassen von zulässigen Durchbiegungen (A,B,C). Eine höhere Nummer der jeweiligen Klasse bedeutet eine bessere Beständigkeit gegen Windbelastungen.
- Die Prüfung der Dichtheit gegen Niederschlagswasser beruht darauf, dass bei einer steigenden Luftdruckdifferenz auf eine Konstruktion eine bestimmte Wassermenge aufgespritzt wird. Die Prüfung wird bis zu dem Zeitpunkt durchgeführt, in dem ein Wasserdurchtritt an der Konstruktion festgestellt wird.

VISOGLIDE PLUS

Das 3-Kammersystem ist für die Konstruktion von Schiebetüren bestimmt. Das System ist mit Thermoeinlagen aus einem Werkstoff mit verbesserten Wärmedämmeigenschaften wärmedämmend. Kombinationsmöglichkeiten: mit 2-, 3-, 4- und 6-Elementen und einem zwei- bzw. dreibahnigen Blendrahmen. Folgende Systemausführungen sind erhältlich: monorail mit einer inneren und äußerer Führung. Das Visoglide-System ermöglicht die freie Gestaltung von modernen Büro- und Wohnräumen.

MODERNSLIDE

Das System ist für den Bau von Schiebekonstruktionen mit erhöhter Wärmedämmung bestimmt. Die Schiebekonstruktionen Modernslide wurden für den Wohnungsbau, individuelle Wohnräume und öffentliche Einrichtungen konzipiert. Die einzigartige bauliche Galandage-Lösung ermöglicht eine vollständige Öffnung der Türen durch das Verdecken der Flügel in den Kammern, die in der Gebäudemauer eingebaut wurden.

SLIDE PLUS

Das System mit Wärmedämmung ist für den Bau von Schiebetüren bestimmt. Das System wird ohne Gleisleisten ausgeführt. Die Füllung wird bei der Montage eines Flügels, in C-förmigen Flügelnuten ohne Glasleisten, an einer die Füllung umlaufenden Dichtung eingesetzt. Die Blendrahmen sind in zwei Ausführungen mit einer extrudierten Führungsbahn sowie einem separaten Profil, in dem die im Unterteil der Flügel angebrachten Schlitten geführt werden – erhältlich. Die vertikalen Flügelp Profile werden mit einem profilierten, über die ganze Flügelhöhe verlaufenden Handgriff ausgestattet. Die Handgriffe tragen zugleich zur statischen Verstärkung der Konstruktion bei. Das Schiebesystem Slide Plus bietet Freiheit bei der Konzipierung von Räumen. Es findet beim Bau von Terrassen, Veranden und Wintergärten Verwendung.

ECOSLIDE

Ein Schiebetürsystem ohne Wärmedämmung. Das System ist für das Entwerfen von Außenbebauungen ohne Wärmedämmung (Balkons, Terrassen, Loggias) sowie für innere Schiebewände bestimmt. Es handelt sich um ein zwei- bzw. dreibahniges System, das die Gestaltung von Konstruktionen mit 2, 3, 4 und 6 Flügeln ermöglicht. Die Führungen der Schiebeflügel sind in ihrem unteren Teil montiert. Das ECOSLIDE System ist mit anderen Aliplast-Systemen kompatibel. Es besteht die Möglichkeit zum Einbau des Systems Flyscreen (Flyscreen – System eines Moskitonetzes gegen Insekten).

SLIDE COLD

Das System ohne Wärmedämmung ist für den Bau von Schiebetüren bestimmt. Das System wird ohne Gleisleisten ausgeführt. Die Füllung wird bei der Montage eines Flügels, in C-förmigen Flügelnuten ohne Glasleisten, an einer die Füllung umlaufenden Dichtung eingesetzt. Die Blendrahmen sind in zwei Ausführungen mit einer extrudierten Führungsbahn sowie einem separaten Profil, in dem die im Unterteil der Flügel angebrachten Schlitten geführt werden – erhältlich. Die vertikalen Flügelp Profile werden mit einem profilierten, über die ganze Flügelhöhe verlaufenden Handgriff ausgestattet. Die Handgriffe tragen zugleich zur statischen Verstärkung der Konstruktion bei. Die Flügel werden miteinander verschraubt und die Blendrahmen entweder verschraubt oder geklemmt.

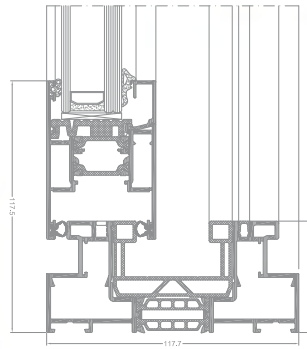

Querschnitt durch eine Tür VG PLUS

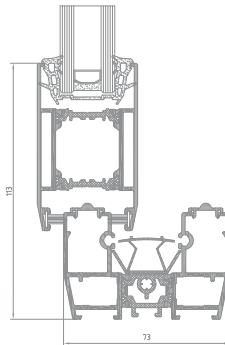

Querschnitt durch den Blendrahmen und den Flügel auf einer Innenbahn

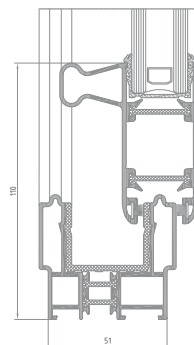

Querschnitt durch eine Tür SL+

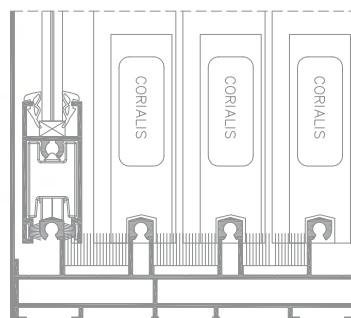

Ecoslide, Querschnitt eines 4-bahnigen Blendrahmens

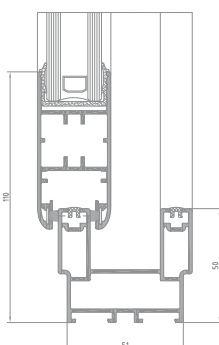

Slide Cold, Querschnitt eines 2-bahnigen Blendrahmens

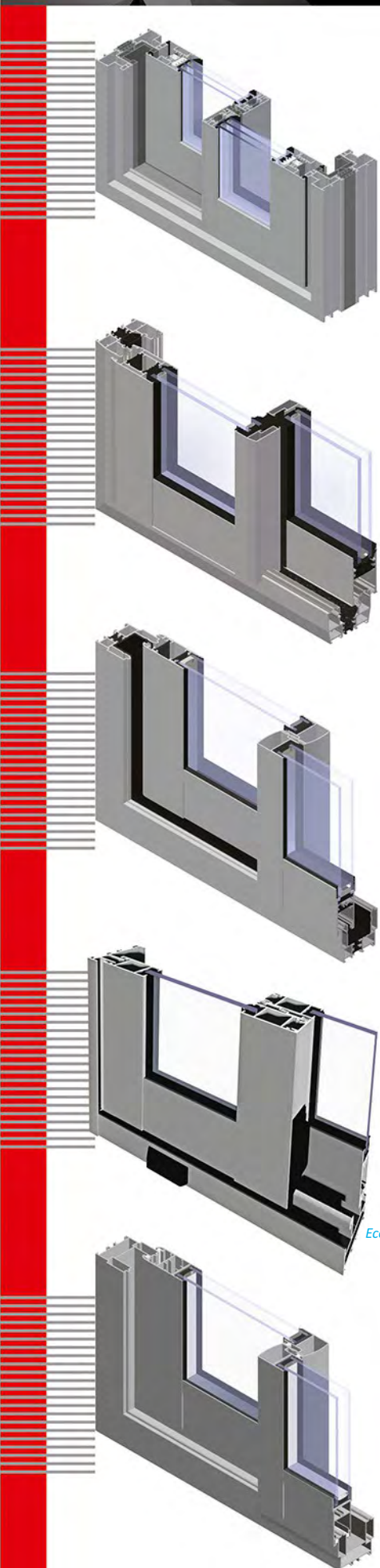

PRODUKTSPEZIFIKATION

SYSTEM	WERKSTOFF	RAHMENTIEFE	FLÜGELTIEFE	VERGLASUNG	TÜREN
Visoglide Plus	Aluminium / Isoliermaterial	118 / 142 / 184 mm	51 mm GEWICHT DER FLÜGEL bis 250 kg	6-36 mm option Monorail: 18-60 mm	Schiebefenster, Hebeschiebefenster
Modernslide	Aluminium / Polyamid	73,8 - 195,9 mm	44 mm GEWICHT DER FLÜGEL bis 250 kg	24 mm, 26 mm, 32 mm	Schiebefenster
Slide plus	Aluminium / Polyamid	59-103 mm	32 mm	6-9 mm 20-24 mm	Schiebefenster
Ecoslide ohne Wärmedämmung	Aluminium / Polyamid	54-106,5 mm	18,5-21,5 mm	4-12 mm	Schiebefenster
Slide cold ohne Wärmedämmung	Aluminium / Polyamid	47,5-99 mm	32 mm	6-9 mm 20-24 mm	Schiebefenster

TECHNISCHE DATEN

SYSTEM	WÄRMEDÄMMUNG Uf *	LUFTDURCHLÄSSIGKEIT	WINDBELASTUNG	WASSERDICHTHEIT
VG PLUS	Uf ab 2,10 W/m ² K	Klasse 4; EN 12207	C3 / B4 (1200 Pa); EN 12210	Klasse 9A; EN 12208
MDS	Uf ab 1,50 W/m ² K	Klasse 3; EN 12207	Klasse C1 (400 Pa); EN 12210	Klasse 6A (250 Pa); EN 12208
SL+	Uf ab 3,63 W/m ² K	Klasse 3; EN 12207	B3 (1200 Pa); EN 12210	Klasse 5A (200 Pa); EN 12208

* Wärmedämmung ist von Profilauswahl und Verglasung abhängig

- Der Uf-Wert bestimmt die Wärmedurchlässigkeit des Fensterprofils. Je geringer der Uf-Wert ist, umso besser die Wärmedämmung der Fensterprofile.
- Die Prüfung der Luftdurchlässigkeit hat zum Ziel, bei einer bestimmten Luftdruckdifferenz die Menge der ein geschlossenes Fenster durchdringenden Luft zu ermitteln.
- Die Beständigkeit gegen durch den Wind verursachte Belastungen ist ein Maßstab für die Steifheit der Fensterprofile. Die Prüfung wird durchgeführt, indem die Luftdruckdifferenz an beiden Seiten der geprüften Konstruktion erhöht wird. Dadurch werden Belastungen widerspiegelt, die als Folge eines Winddrucks und –sogs gelten. Nach geltender Klassifizierung unterscheidet man zwischen fünf Windbeständigkeitsklassen (von 1 bis 5) sowie zwischen drei Klassen von zulässigen Durchbiegungen (A,B,C). Eine höhere Nummer der jeweiligen Klasse bedeutet eine bessere Beständigkeit gegen Windbelastungen.
- Die Prüfung der Dichtheit gegen Niederschlagswasser beruht darauf, dass bei einer steigenden Luftdruckdifferenz auf eine Konstruktion eine bestimmte Wassermenge aufgespritzt wird. Die Prüfung wird bis zu dem Zeitpunkt durchgeführt, in dem ein Wasserdurchtritt an der Konstruktion festgestellt wird.

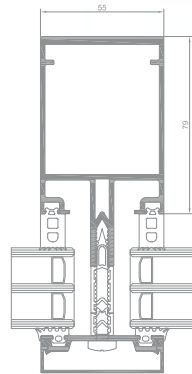
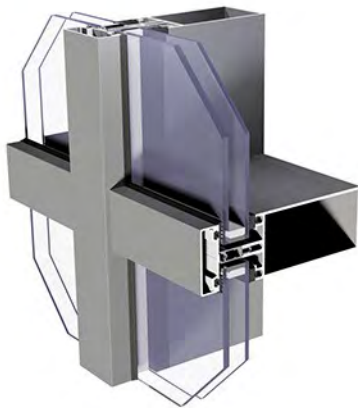

Querschnitt durch den Pfosten MC WALL

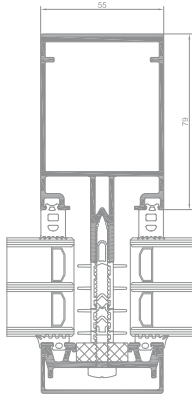
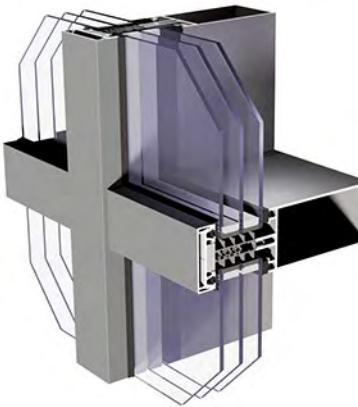

Querschnitt durch den Pfosten MC Passive

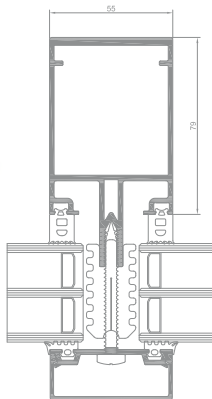
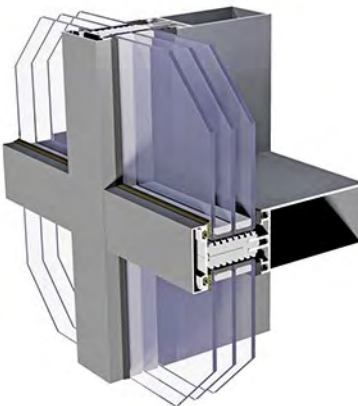

Querschnitt durch den Pfosten MC Passive +

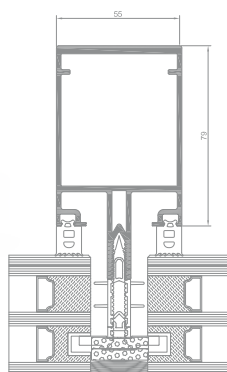
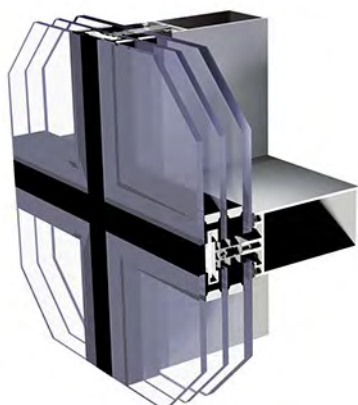

Querschnitt durch den Pfosten MC GLASS

MC WALL

System für die Gestaltung von modernen Vorhangwänden mit einfachen und komplexen Formen. Das System ist die Grundlage für die Fassadenkonstruktionen:

- MC Passive,
- MC Passive +,
- MC Glass,
- und die Brandschutzlösung MC Fire.

Das System MC Wall bietet eine Vielzahl von Gestaltungsmöglichkeiten für Gebäudekomplexe. Es bietet Konstruktionen für Öffnungen in der Fassade:

- parallele Abstellfenster (MC PW)
- und Dachfenster (MC RW).

Visuelle Breite von Pfosten - Riegel: 55 mm.

MC PASSIVE

System für die Gestaltung von modernen Vorhangfassaden mit einfachen und komplexen Formen sowie hohen Wärmedämmeigenschaften.

Erhältlich in einer Vielzahl von Pfosten und Riegeln, die an statische Anforderungen angepasst sind.

Die reichhaltige Auswahl an Abdeckleisten erlaubt das Erzielen einer Vielzahl von visuellen Effekten für die Vorhangfassade.

MC PASSIVE +

Modernes Pfosten-Riegel-System für die Gestaltung von Vorhangfassaden mit einfachen und komplexen Formen. System mit hohen Wärmedämmeigenschaften.

Das System MC Passive + besitzt die grundlegenden Eigenschaften und Konstruktionsmöglichkeiten von MC Wall.

Die erhöhte Wärmedämmwirkung wird durch den Einsatz eines neuen Isolators aus innovativen Materialien erreicht, der einen noch besseren Wärmedurchgangskoeffizienten U_f von $0,6 \text{ W/m}^2\text{K}$ erreicht. Die technischen Parameter von MC Passive + zählen zu den höchsten unter den auf dem Markt verfügbaren Aluminium-Fassadensystemen, wodurch es auf ideale Weise die Anforderungen an energieeffizientes und passives Bauenerfüllt.

MC GLASS

MC Glass – ein Halbstrukturfassadensystem. Es wird für das Planen von Fassadenkonstruktionen eingesetzt, die außen eine ebene Fläche ohne sichtbare Alu-Außenelemente bilden.

PRODUKTSPEZIFIKATION

SYSTEM	WERKSTOFF	TIEFE DER PFOSTEN	TIEFE DER RIEGEL	DICKE DER BEFÜLLUNG	STEIFIGKEIT DER PFOSTEN	STEIFIGKEIT DER RIEGEL
MC WALL	Aluminium	10-326 mm	von 10-294 mm	von 4-59 mm	von 2,5-4092 cm ⁴ *	von 0,9-1831,1*
MC PASSIVE	Aluminium	10-326 mm	von 10-294 mm	von 4-59 mm	von 2,5-4092 cm ⁴ *	von 0,9-1831,1*
MC PASSIVE +	Aluminium	10-326 mm	von 10-294 mm	von 4-59 mm	von 2,5-4092 cm ⁴ *	von 0,9-1831,1*
MC GLASS	Aluminium	10-326 mm	von 10-294 mm	von 4-59 mm	von 2,5-4092 cm ⁴ *	von 0,9-1831,1*

* Es besteht die Möglichkeit zur Verwendung zusätzlicher Verstärkungen

TECHNISCHE DATEN

SYSTEM	WÄRMEDÄMMUNG Uf *	LUFTDURCHLÄSSIGKEIT	WINDBELASTUNG	WASSERDICHTHEIT
MC WALL	Uf ab 0,84 W/m ² K	Klasse AE1500; EN 12152	2600 Pa ± 3900 Pa; EN 13116:2004	Klasse RE1500; EN 12154
MC PASSIVE	Uf ab 0,79 W/m ² K	Klasse AE1300; EN 12152	2600 Pa ± 3900 Pa; EN 13116:2004	Klasse RE1500; EN 12154
MC PASSIVE +	Uf ab 0,61 W/m ² K	Klasse AE1300; EN 12152	2600 Pa ± 3900 Pa; EN 13116:2004	Klasse RE1500; EN 12154
MC GLASS	Uf ab 0,66 W/m ² K	Klasse AE1300; EN 12152	2000 Pa ± 3000 Pa; EN 13116:2004	Klasse RE1800; EN 12154

* Wärmedämmung ist von Profilauswahl und Verglasung abhängig

- Der Uf-Wert bestimmt die Wärmedurchlässigkeit des Fensterprofils. Je geringer der Uf-Wert ist, umso besser die Wärmedämmung der Fensterprofile.
- Die Prüfung der Luftdurchlässigkeit hat zum Ziel, bei einer bestimmten Luftdruckdifferenz die Menge der ein geschlossenes Fenster durchdringenden Luft zu ermitteln.
- Die Beständigkeit gegen durch den Wind verursachte Belastungen ist ein Maßstab für die Steifheit der Fensterprofile. Die Prüfung wird durchgeführt, indem die Luftdruckdifferenz an beiden Seiten der geprüften Konstruktion erhöht wird. Dadurch werden Belastungen widerspiegelt, die als Folge eines Winddrucks und –sogs gelten. Nach geltender Klassifizierung unterscheidet man zwischen fünf Windbeständigkeitsklassen (von 1 bis 5) sowie zwischen drei Klassen von zulässigen Durchbiegungen (A,B,C). Eine höhere Nummer der jeweiligen Klasse bedeutet eine bessere Beständigkeit gegen Windbelastungen.
- Die Prüfung der Dichtheit gegen Niederschlagswasser beruht darauf, dass bei einer steigenden Luftdruckdifferenz auf eine Konstruktion eine bestimmte Wassermenge aufgespritzt wird. Die Prüfung wird bis zu dem Zeitpunkt durchgeführt, in dem ein Wasserdurchtritt an der Konstruktion festgestellt wird.

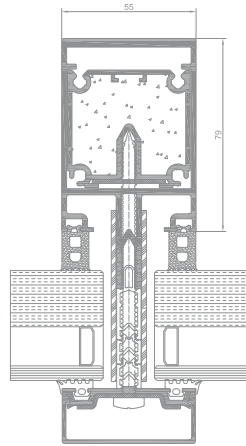
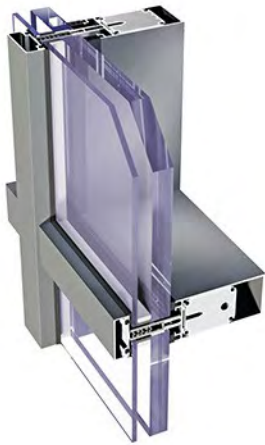

Querschnitt durch den Pfosten MC FIRE

MC FIRE

Das Pfosten-Riegel-Wandsystem ist für Bau und Herstellung von leichten vorgehängten Brandschutzfassaden mit der Feuerwiderstandsklasse EI60 gedacht. Die Systemkonstruktion basiert auf einer tragenden Skelettkonstruktion, die aus vertikalen (Pfosten) und horizontalen (Riegel), 55 mm breiten Alu-Profilen hergestellt wird.

Um den Brandschutz von Aluminiumprofilen zu gewährleisten, sind Pfosten und Riegel mit speziellen Feuerschutzplatteneinlagen ausgestattet – Aluminiumprofilen, die mit Feuerschutzmaterial gefüllt werden. Der wirksame Brandschutz der Aliplast-Systeme wird ohne jegliche Kompromisse bei der Außengestaltung sichergestellt. Die von Aliplast angebotenen Lösungen gewährleisten gleichzeitig höchste Sicherheit und architektonische Gestaltungsfreiheit.

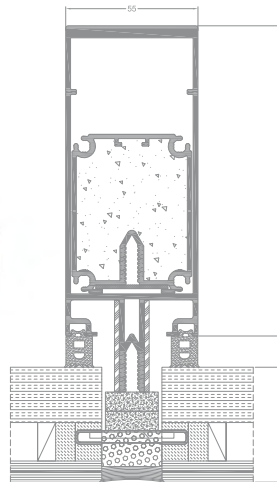
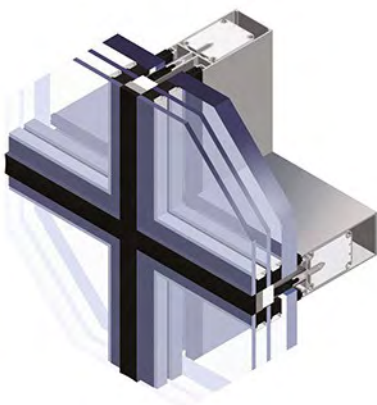

Querschnitt durch den Pfosten MC GLASS Fire

MC GLASS FIRE

Unterstruktur für ein Fassadensystem im Brandschutz-Fassadenbau mit der Feuerwiderstandsklasse EI30, EI60. Der Raum zwischen Glasplatten wird mit thermischer und brandschützender Dämmung gefüllt.

Um die Außenfläche glatt zu gestalten, wird die Spalte mit UV-beständigem Silikon gefüllt.

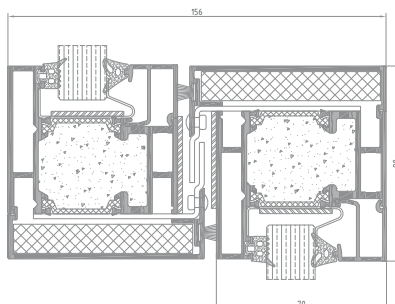

Querschnitt eines festen und beweglichen Flügels im AF-Slide-System

AF SLIDE

Thermisch isoliertes automatisches Schiebetür-Brandschutzsystem mit Feuerwiderstandsklasse EI30. Die Rahmen, Pfosten und Querträger werden aus zwei Aluminium-Profilen gefertigt, die mit einer glasfaserverstärkten Polyamid-Isolierstege verbunden sind. Die zentrale Profilkammer ist mit einem zementgebundenen Brandschutzmaterial AESTUVER des deutschen Herstellers Xella ausgefüllt. Die Außenoberflächen der Alu-Profile werden mit Polyesterpulver beschichtet bzw. eloxiert.

PRODUKTSPEZIFIKATION

SYSTEM	WERKSTOFF	TIEFE DER PFOSTEN	TIEFE DER RIEGEL	DICKE DER BEFÜLLUNG	STEIFIGKEIT DER PFOSTEN	STEIFIGKEIT DER RIEGEL
MC Fire	Aluminium	10-326 mm	10-294 mm	4-59 mm	von 2,5-4092 cm ⁴ *	von 0,9-1831,1*
MC Glass Fire	Aluminium	10-326 mm	10-294 mm	4-59 mm	von 2,5-4092 cm ⁴ *	von 0,9-1831,1*

SYSTEM	MAX. ABMESSUNGEN DES TÜRFÜGELS (L x H mm)	MAX. ABMESSUNGEN DER FLÜGELSCHIEBE	KONSTRUKTIONSTYP	FEUERWIDERSTANDSKLASSE
AF Slide	4791 x 3624 mm	1300 x 2500 mm	zweiflügelige Tür, seitlich gezogen, mit Seiten- und Oberlichtern	EI 30/Norm 13501-2 von 2016

* Es besteht die Möglichkeit zur Verwendung zusätzlicher Verstärkungen

TECHNISCHE DATEN

SYSTEM	WÄRMEDÄMMUNG Uf *	LUFTDURCHLÄSSIGKEIT	WINDBELASTUNG	WASSERDICHTHEIT
MCF	Uf ab 1,03 W/m ² K	Klasse AE1300; EN 12152	2600 Pa ± 3900 Pa EN 13116:2004	Klasse RE1500; EN 12154
MCGF	Uf ab 0,88 W/m ² K	Klasse AE1300; EN 12152	2000 Pa ± 3000 Pa; EN 13116 : 2004	Klasse RE1800; EN 12154

* Wärmedämmung ist von Profilauswahl und Verglasung abhängig

- Der Uf-Wert bestimmt die Wärmedurchlässigkeit des Fensterprofils. Je geringer der Uf-Wert ist, umso besser die Wärmedämmung der Fensterprofile.
- Die Prüfung der Luftdurchlässigkeit hat zum Ziel, bei einer bestimmten Luftdruckdifferenz die Menge der ein geschlossenes Fenster durchdringenden Luft zu ermitteln.
- Die Beständigkeit gegen durch den Wind verursachte Belastungen ist ein Maßstab für die Steifheit der Fensterprofile. Die Prüfung wird durchgeführt, indem die Luftdruckdifferenz an beiden Seiten der geprüften Konstruktion erhöht wird. Dadurch werden Belastungen widerspiegelt, die als Folge eines Winddrucks und –sogs gelten. Nach geltender Klassifizierung unterscheidet man zwischen fünf Windbeständigkeitsklassen (von 1 bis 5) sowie zwischen drei Klassen von zulässigen Durchbiegungen (A,B,C). Eine höhere Nummer der jeweiligen Klasse bedeutet eine bessere Beständigkeit gegen Windbelastungen.
- Die Prüfung der Dichtheit gegen Niederschlagswasser beruht darauf, dass bei einer steigenden Luftdruckdifferenz auf eine Konstruktion eine bestimmte Wassermenge aufgespritzt wird. Die Prüfung wird bis zu dem Zeitpunkt durchgeführt, in dem ein Wasserdurchtritt an der Konstruktion festgestellt wird.

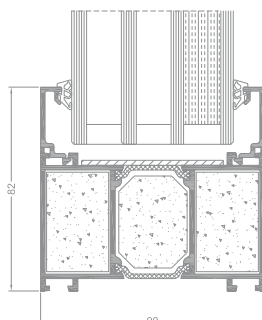

Querschnitt durch den Flügel fix FR90

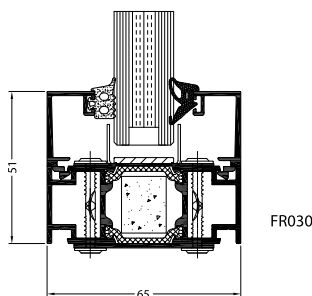

przekrój przez skrzydło FR65

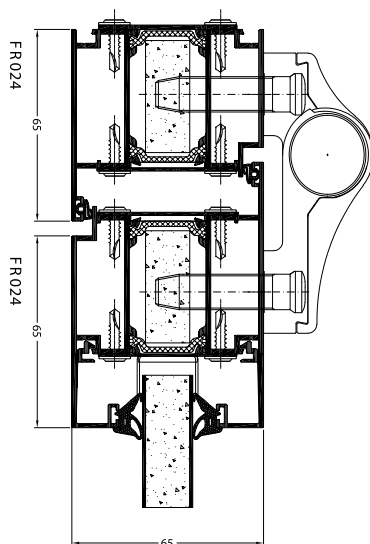

przekrój przez drzwi FR65

FR90

Wärmeisoliertes Brandschutzsystem. Auf der Grundlage des Systems FR90 hergestellte Strukturen sind durch die Feuerwiderstandsklasse EI30 (E1), EI60 (E1) gekennzeichnet. Einbautiefe 90 mm. Symmetrische Profilkonstruktion, mit Gipseinlagen gefüllte Zentralkammer (zwischen den thermischen Brüchen) für EI30; bei EI60 sind alle Kammern mit Gips gefüllt. Das System ist mit Systemen einer Tiefe von 90 mm (STAR) kompatibel.

- Konstruktionen: ein- und zweiflügelige Türkonstruktionen, Festverglasung
- maximale Abmessungen der getesteten Struktur: 6000 x 3000 mm (feste Wand, eine Glasscheibe)
- maximale Abmessungen der einflügeligen Türen: 1650 x 2870 mm
- maximale Abmessungen der zweiflügeligen Türen: 3170 x 2870 mm.

Es besteht die Möglichkeit zur Verwendung einer Zweikammerverglasung (Verglasung: von 20 mm bis 68 mm).

- Möglichkeit zur Befüllung mit Paneelen (60 mm starkes Paneel):
 - Paneel mit Mineralwollfüllung ($U_p = 0,57 \text{ W/m}^2\text{K}$)
 - Paneel mit Gipsfüllung.

FR65

Wärmeisoliertes Brandschutzsystem. Auf der Grundlage des Systems FR65 hergestellte Strukturen sind durch die Feuerwiderstandsklasse EI30 gekennzeichnet. Einbautiefe 65 mm. Es besteht die Möglichkeit zur Verwendung einer Zweikammerverglasung (Verglasung: von 17 mm bis 48 mm).

- Möglichkeit zur Befüllung mit Paneelen (17 mm starkes Paneel):
 - Paneele mit Gipsfüllung
- Verwendung: für Innenbau
- Konstruktionen: ein- und zweiflügelige Türkonstruktionen, Festverglasung
- Maximale Abmessungen der getesteten Struktur: 4930 x 3100 mm (feste Wand)
- Maximale Abmessungen der einflügeligen Türen: 1450 x 2500 mm
- Maximale Abmessungen der zweiflügeligen Türen: 2690 x 2500 mm.

PRODUKTSPEZIFIKATION

SYSTEM	WERKSTOFF	RAHMENTIEFE	FLÜGELTIEFE	VERGLASUNG	TÜREN		
SYSTEM							
FR90	FR90 fix	Aluminium / Polyamid	90 mm	fix 20-68 mm	_____		
FR90	FR90 Tür	Aluminium / Polyamid	90 mm	90 mm	20-68 mm	Einzel-/Doppelflügel Fenster	
SYSTEM	WERKSTOFF	RAHMENTIEFE	FLÜGELTIEFE	VERGLASUNG	FENSTER	TÜREN	
FR65	FR65 Fenster	Aluminium / Polyamid	65 mm	65 mm	17-46 mm	fix	Einzel-/Doppelflügel Fenster

* Es besteht die Möglichkeit zur Verwendung zusätzlicher Verstärkungen

TECHNISCHE DATEN

SYSTEM	WÄRMEDÄMMUNG Uf *	LUFTDURCHLÄSSIGKEIT	WINDBELASTUNG	WASSERDICHTHEIT
FR90	Uf ab 2,145 W/m ² K	Klasse 4; EN 12207	C1 (400 Pa); EN 12210	A4 (150 Pa); EN 12208

* Wärmedämmung ist von Profilauswahl und Verglasung abhängig

- Der Uf-Wert bestimmt die Wärmedurchlässigkeit des Fensterprofils. Je geringer der Uf-Wert ist, umso besser die Wärmedämmung der Fensterprofile.
- Die Prüfung der Luftdurchlässigkeit hat zum Ziel, bei einer bestimmten Luftdruckdifferenz die Menge der ein geschlossenes Fenster durchdringenden Luft zu ermitteln.
- Die Beständigkeit gegen durch den Wind verursachte Belastungen ist ein Maßstab für die Steifheit der Fensterprofile. Die Prüfung wird durchgeführt, indem die Luftdruckdifferenz an beiden Seiten der geprüften Konstruktion erhöht wird. Dadurch werden Belastungen widerspiegelt, die als Folge eines Winddrucks und –sogs gelten. Nach geltender Klassifizierung unterscheidet man zwischen fünf Windbeständigkeitsklassen (von 1 bis 5) sowie zwischen drei Klassen von zulässigen Durchbiegungen (A,B,C). Eine höhere Nummer der jeweiligen Klasse bedeutet eine bessere Beständigkeit gegen Windbelastungen.
- Die Prüfung der Dichtheit gegen Niederschlagswasser beruht darauf, dass bei einer steigenden Luftdruckdifferenz auf eine Konstruktion eine bestimmte Wassermenge aufgespritzt wird. Die Prüfung wird bis zu dem Zeitpunkt durchgeführt, in dem ein Wasserdurchtritt an der Konstruktion festgestellt wird.

PANORAMA

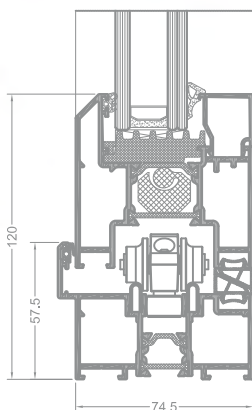
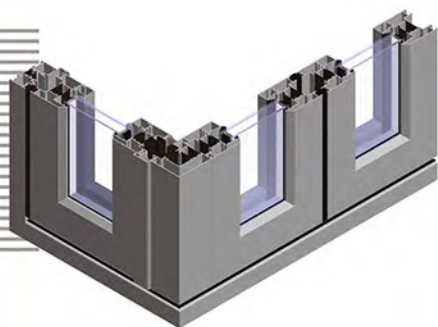

Querschnitt durch die Schwelle am Rahmen
(nach innen öffnende Option) - Panorama i+

Dreikammeriges, wärmedämmtes Türsystem für die Konstruktion von Falttüren, die die Anordnung von breiten, offenen Durchgängen ermöglichen. System mit zwei verschiedenen Schwellentypen erhältlich: einem Flachtürschwellsystem mit einer Bürstendichtung und einem dichten Türschwellsystem auf Basis eines kompletten Rahmens im Terrassenfensterumlauf. Je nach den Anforderungen können die Konstruktionen nach Innen bzw. nach Außen öffnend mit vielen verschiedenen Flügel-Konfigurationen (2+1, 3+2, 3+3) ausgestattet sein. Das System ist in einer Ausführung mit erhöhtem Wärmedämmwert erhältlich, wobei zusätzliche Wärmedämmeinlagen umlaufend sowie zwischen den Zwischenlagen im Türflügel und den Türrahmen eingesetzt wurden. Erhältliche Optionen:

- Panorama (Uf ad 1,68 W/m²K)
- Panorama i+ (Uf ad 1,33 W/m²K)

ALIVER 2000+

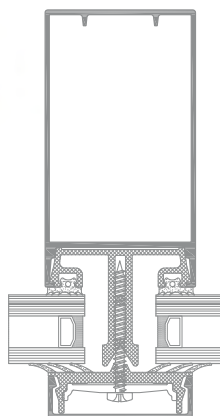
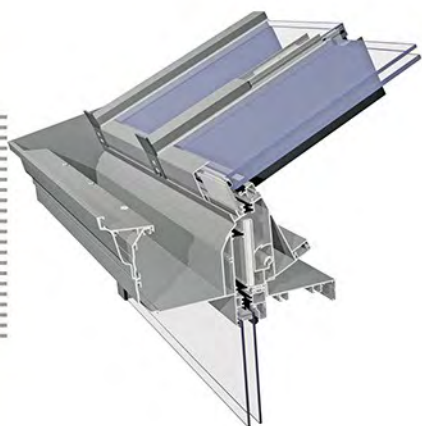

Unterschiedliche Leisten für Innen-
und Außenbereich erhältlich

Ein wärmedämmtes System für Wintergärten, vorwiegend mit Schlepp- und Satteldächern. Das System ist vollständig mit anderen Aliplast-Systemen für Wandfüllungen eines Wintergartens, u.a. mit festen Verglasung, Hebeschiebetüren, Kippschiebetüren, Klapptüren sowie Fenstern kompatibel. Das System erreicht einen Wärmedämmwert von ~2.0 W/m²K. Neigungswinkel der Dachfläche 5-45°. Das System Aliver 2000+ kann mit Polycarbonat-Hohlkammerplatten und Glas (Einzelglas, Einkammer- und Zweikammer-Verbundglas) ausgefüllt werden.

VICTORIAN PLUS

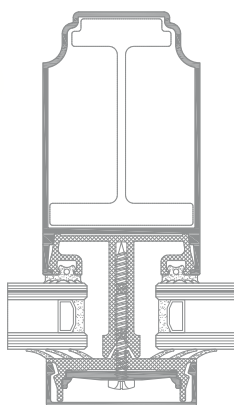

Unterschiedliche Leisten für Innen-
und Außenbereich erhältlich

Wärmedämmte Wintergartenüberdachung mit verschiedenster Formgestaltung. Das System ist für viktorianische Wintergärten bestimmt. Systemische Eckverbindungen für verschiedene Winkel: konkave und konvexe Formen. Im Angebot finden Sie Kehlbalken sowie Bogenschlüsse für Sparren (Sparren in unterschiedlicher Höhe, die die Spannweite des Dachs eines Wintergartens im Bereich von 1,8 bis 4,5 ermöglichen). Zudem ist eine separate Rinne vorhanden, die am Traufprofil mittels einer Hängensäule befestigt ist und das Gefälle und ein separates Traufprofil bildet. Mögliche Montage von Profilen und Ornamenten (Zierkämme, Zuganker, Verkleidungen von Ablassrohren) über und unter den Rinnen. Das System Victoria Plus kann mit Polycarbonat-Hohlkammerplatten und Verbundglas gefüllt werden. Das System ist vollständig mit anderen Aliplast-Systemen für Wandfüllungen eines Wintergartens, u.a. mit fester Verglasung, Hebeschiebetüren, Kippschiebetüren, Klapptüren sowie Fenstern kompatibel.

TERASSENDACH

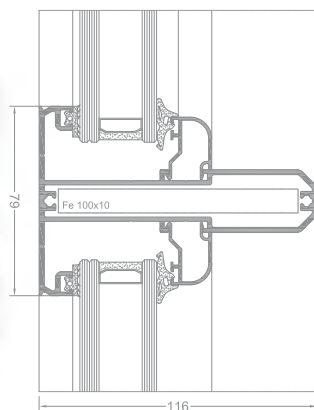

Verglasungsoption mit einer Leiste

Überdachungssystem ohne Wärmedämmung, kann mit Polycarbonat-Hohlkammerplatten und (Einzelglas, Einkammer-) Verbundglas gefüllt werden. Folgende Optionen des Systems sind erhältlich:

- Dachtraufe mit einer außenliegenden Tragsparre
- Walmdach mit außen befestigten Tragsparren unterschiedlicher Art
- Satteldach mit einer Außensparre
- Dach mit Kehlrinnen und einer Außensparre.

Merkmale des Systems:

- Spannweite zwischen zwei Sparren bis zu 600 cm
- * vorausgesetzt VSG 10 mm sowie Spannweite zwischen Sparren 80 cm, Schneebelastung 85 kg/m², Biegegewicht L/200
- Tragwerk mit unterschiedlichen Rinnenlösungen
- Mögliche Montage der Sonnenschutzsysteme an Seitenbalken der Konstruktion
- Große Auswahl an Rinnenlösungen
- Neigungswinkel der Dachfläche von 5° bis 25°
- Mögliche Montage der Beleuchtung mit einer Klemmleiste.

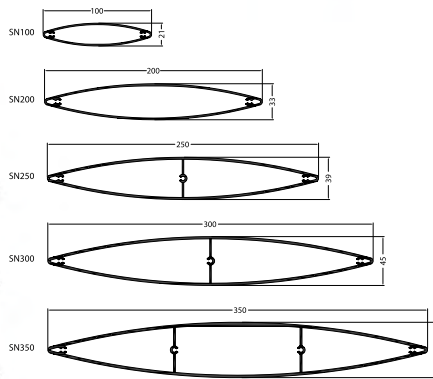
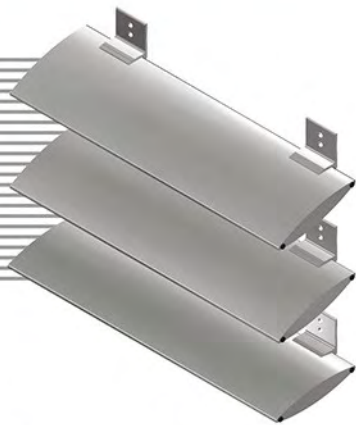

Beispielhafte Außenmasse und Neigungswinkel für Sonnenlamellen des Systems SUN PROTECT

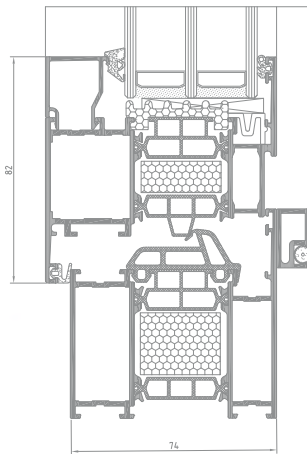
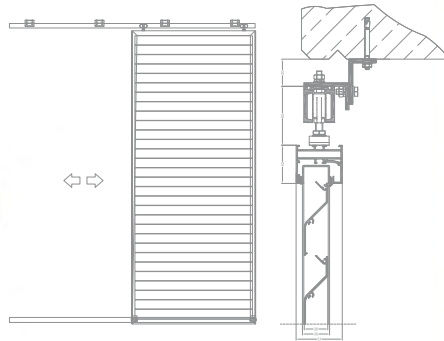
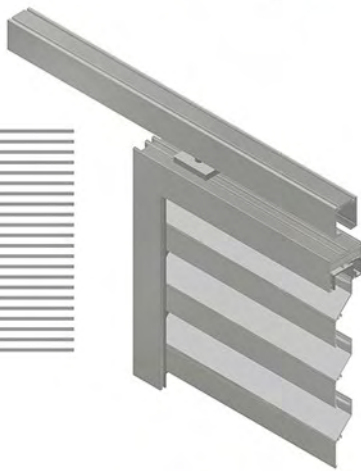

Querschnitt von SP i+, mit Flyscreen verbunden

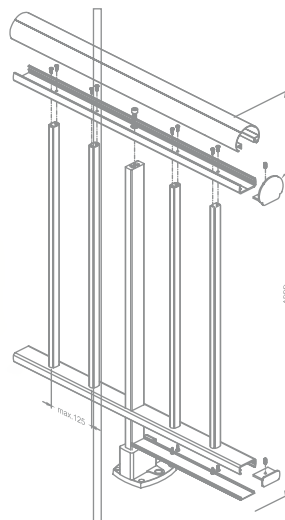

SUN PROTECT

Fassaden-Sonnenschutzsystem aus Aluminium. Zum Einsatz an Fassaden und Pfosten-Riegel-Wänden. Das Sonnenschutzsystem ist in 4 Abmessungen erhältlich: 100, 150, 200, 250, 300 und 350 mm. Festträger, mit Neigungswinkel von 45 bis 90°. Für senkrechte und waagerechte Montage. Die Montage ist direkt an der Gebäudefassade möglich. Mögliche Montage an geradlinigen Wänden sowie winkligen Fassaden. Alle Komponenten der Aluminiumblenden sind hochfest und witterungsbeständig.

SCHIEBELÄDEN

Rollläden sind ein System von beweglichen Außenjalousien mit Sonnenschutzwirkung. Neben der offensichtlichen Funktionalität tragen die Sonnenschutzrollen ebenfalls zum visuellen Erscheinungsbild des Gesamtprojektes der Konstruktion bei. Durch verschiedene Lamellenformen und Führungsschienen für die Rollladensysteme ist die Planung von maßgeschneiderten Lösungen für beinahe alle Fassadentypen und unter Erfüllung der an sie gestellten Anforderungen möglich.

FLYSCREEN

Mit Gitter gefüllte Rahmenkonstruktionen zum Schutz von Räumen gegen Insekten. Für die ortsfeste Montage an Fenstern, Türen, Schaufenstern und Balkonen. Auch als Insektenschutz mit Schiebe- und Drehrahmen erhältlich. Das System ist zum Schutz gegen Insekten bestimmt, ermöglicht aber gleichzeitig die entsprechende Belüftung von Räumen.

MACASSAR

Ein Geländersystem aus Aluminium. Die Unterkonstruktion zur Aufnahme der Geländer bilden modular mit Konsolen im Untergrund verankerte Geländerpfosten. Die Konstruktion ist mit verschiedenen (vertikal und horizontal) gestalteten Sprossen aus Alu-Profilen sowie Glas und Platten gefüllt. Das System ist auch als an der Wand befestigter Geländerhandlauf erhältlich. Die Aluminiumgeländer zeichnen sich durch Langlebigkeit sowie einen geringen Reinigungs- und Wartungsaufwand aus. Aluminiumgeländer Macassar garantieren Haltbarkeit und Ästhetik. Die Aluminiumgeländer-Systeme sind sowohl für die Innen- als auch die Außenanwendung gedacht.

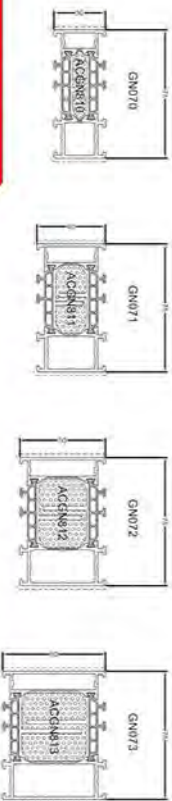
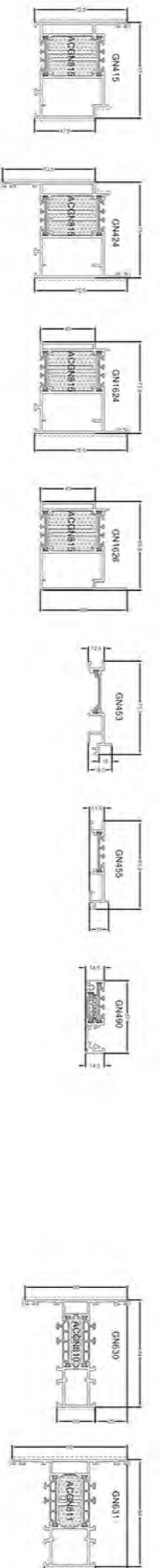
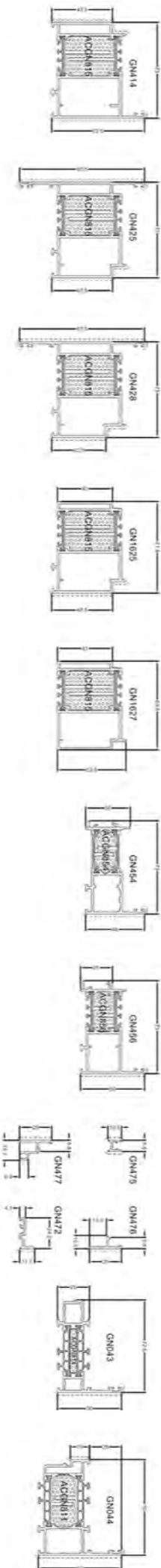
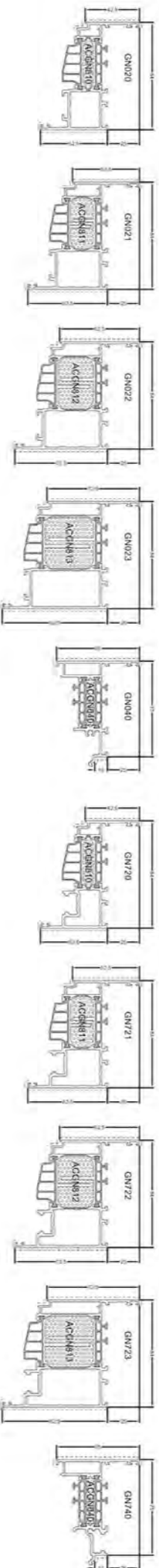
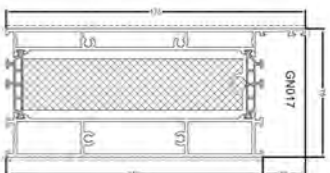
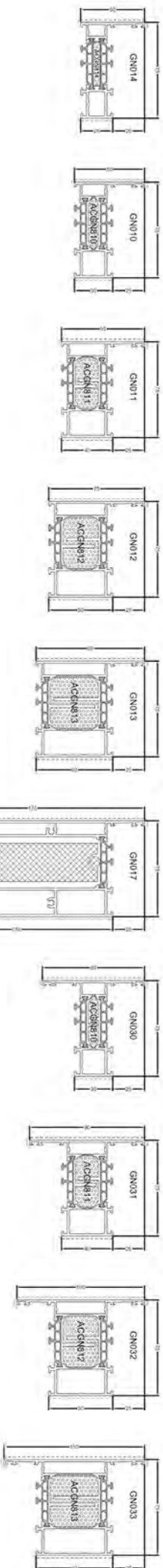

www.alplast.pl

GN 75

ALUMINIUM FENSTER- UND TÜRSYSTEM GENESIS 75

alplast aluminium systems

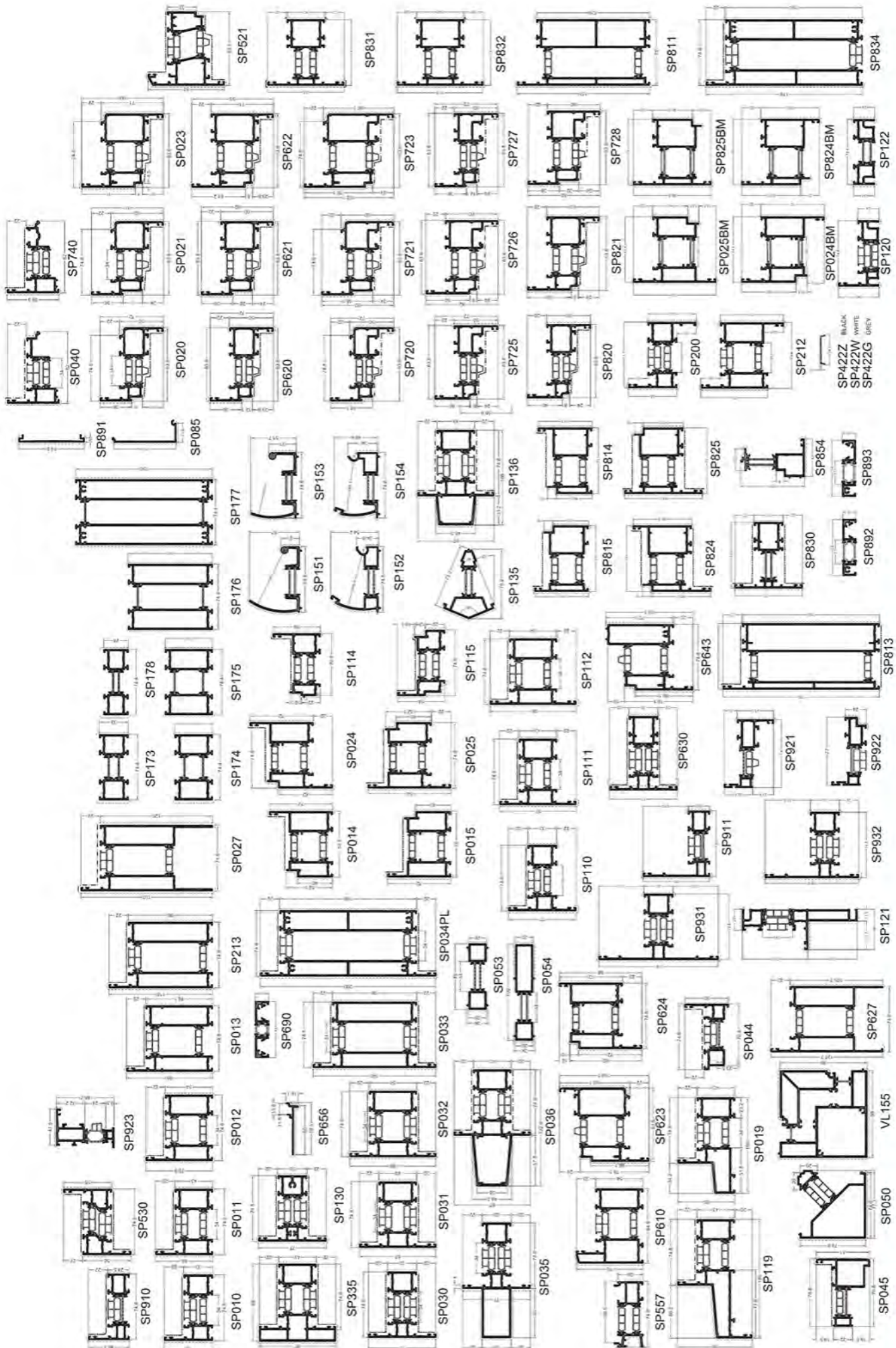

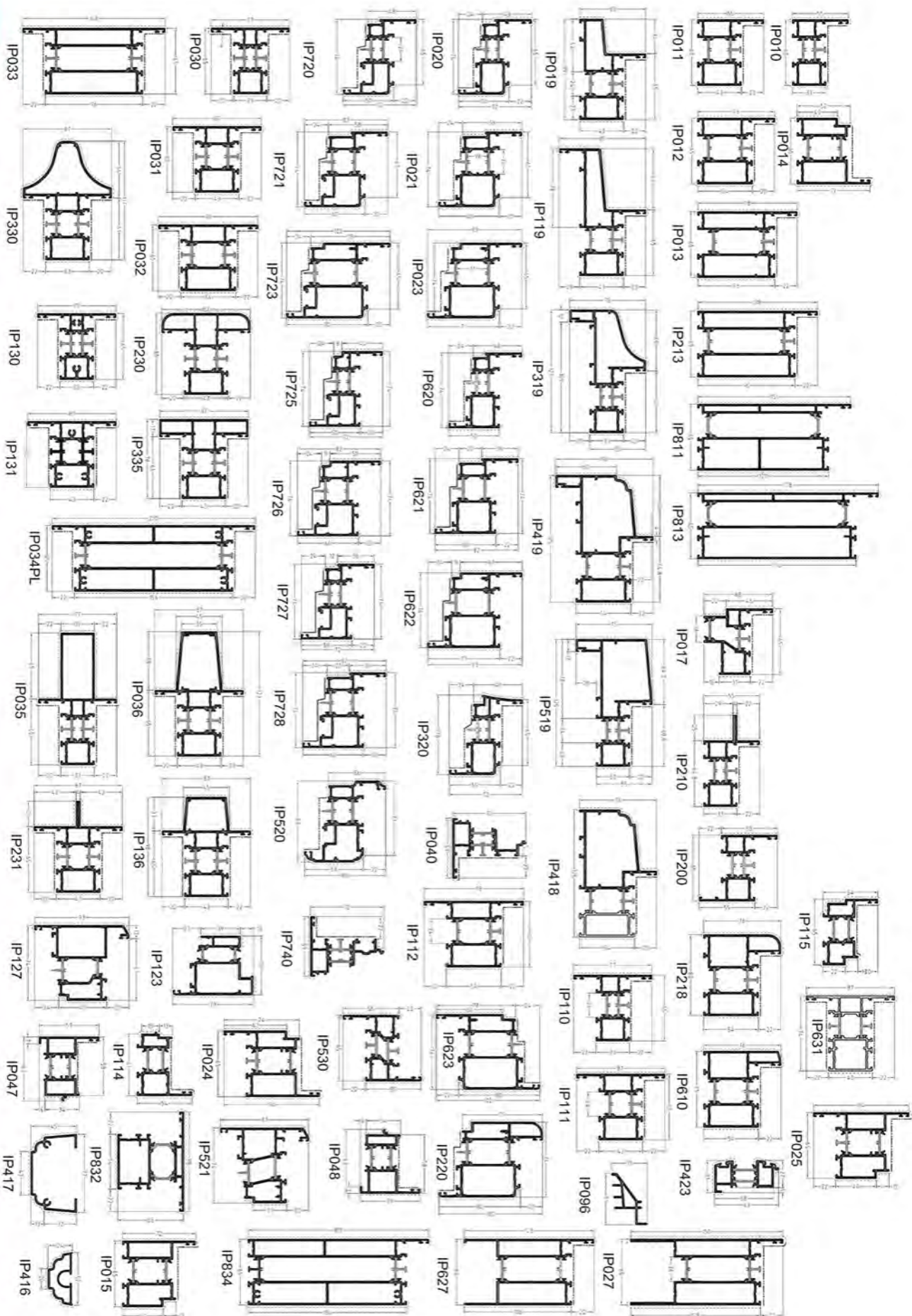

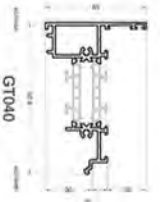

GT040

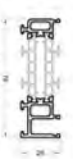

GT066

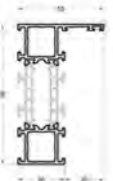

GT1010

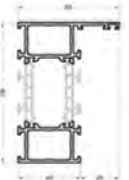

GT1011

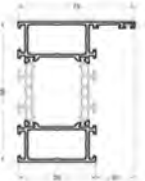

GT1012



GT1013



GT1015

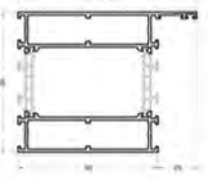

GT1016

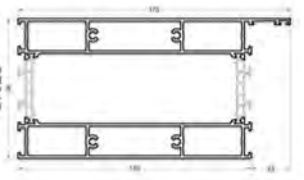

GT1017

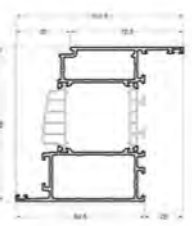

GT1023

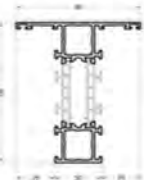

GT1030

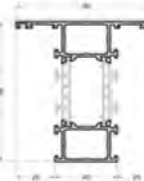

GT1031

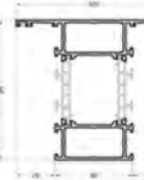

GT1032

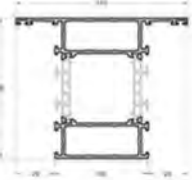

GT1033

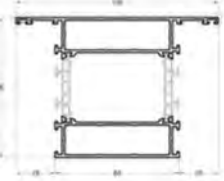

GT1035

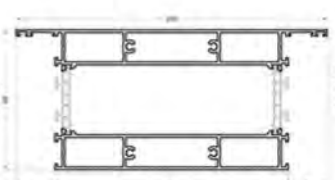

GT1037

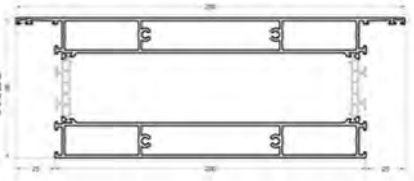

GT1038

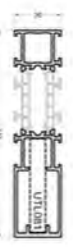

GT1050



GT1051



GT1052

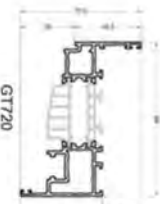

GT1720

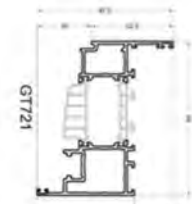

GT1721

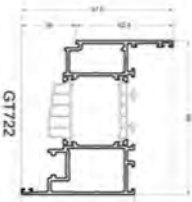

GT1722

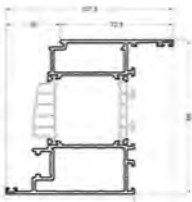

GT1723

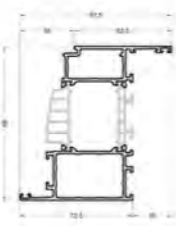

GT1022

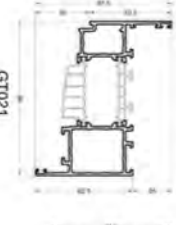

GT1021

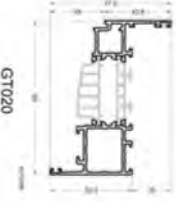

GT1020

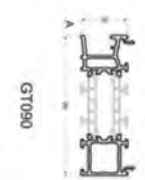

GT1090

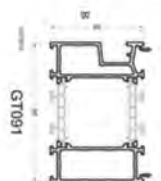

GT1091

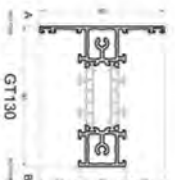

GT1130

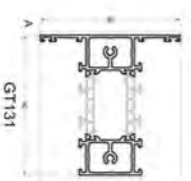

GT1131



GT1073

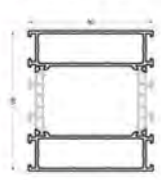

GT1075

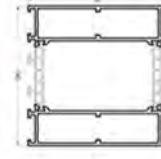

GT1076

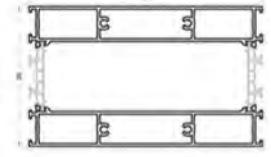

GT1077

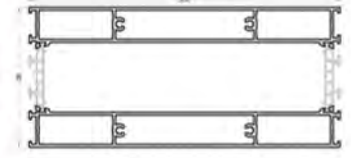

GT1078

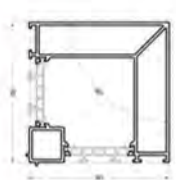

GT1150

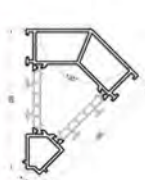

GT1151

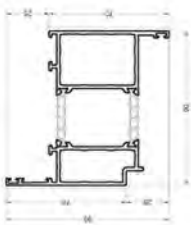

GT424



GT460

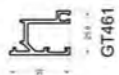

GT461



GT060



GT691



UN001



SP422Z
SP422W
SP422G

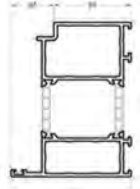

GT415

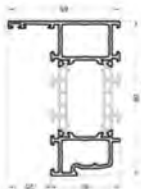

GT044



GT096



GT492

Ważne! Nie należy używać profilu do montażu drzwi zewnętrznych w miejscach narażonych na działanie wody.

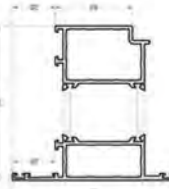

GT425BM

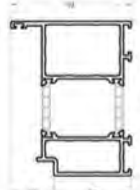

GT414

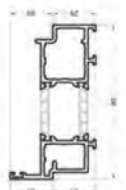

GT455

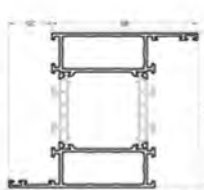

GT113

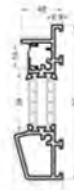

GT692

Ważne! Nie należy używać profilu do montażu drzwi zewnętrznych w miejscach narażonych na działanie wody.

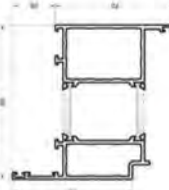

GT424BM

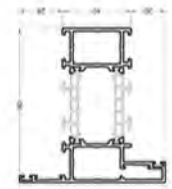

GT311

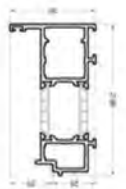

GT454

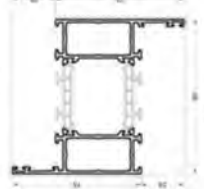

GT112

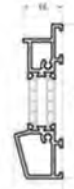

GT690

Ważne! Nie należy używać profilu do montażu drzwi zewnętrznych w miejscach narażonych na działanie wody.

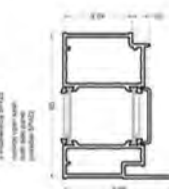

GT1627

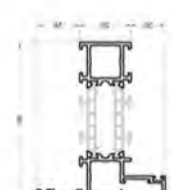

GT310



GT453

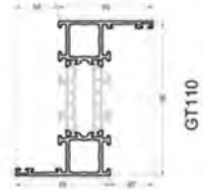

GT110



GT631

Ważne! Nie należy używać profilu do montażu drzwi zewnętrznych w miejscach narażonych na działanie wody.

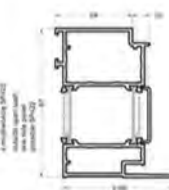

GT1625

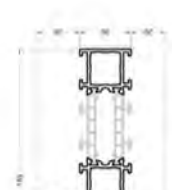

GT301

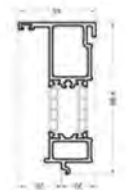

GT448

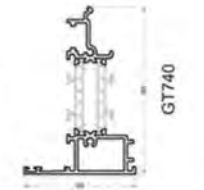

GT740

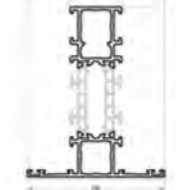

GT630

Ważne! Nie należy używać profilu do montażu drzwi zewnętrznych w miejscach narażonych na działanie wody.

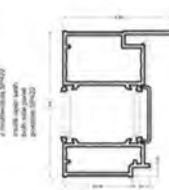

GT1626

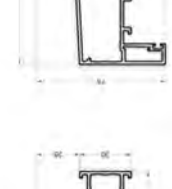

GT447

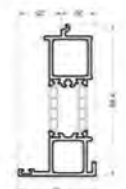

GT445

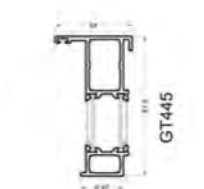

GT491

Ważne! Nie należy używać profilu do montażu drzwi zewnętrznych w miejscach narażonych na działanie wody.

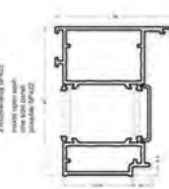

GT1624

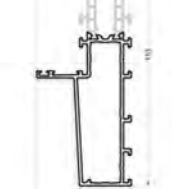

GT300

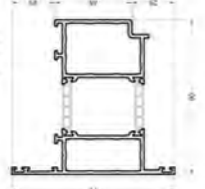

GT425

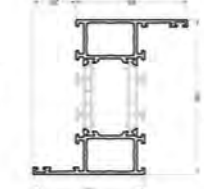

GT111



GT490

Ważne! Nie należy używać profilu do montażu drzwi zewnętrznych w miejscach narażonych na działanie wody.

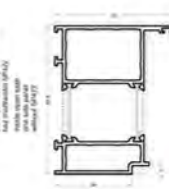

GT624

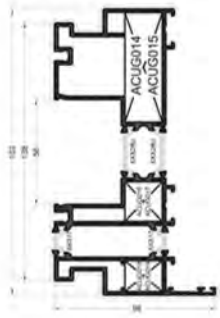

UG013

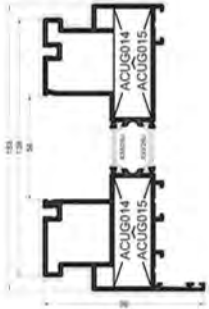

UG012

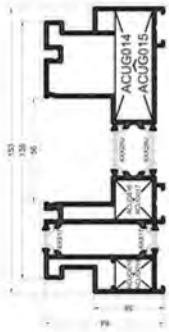

UG011

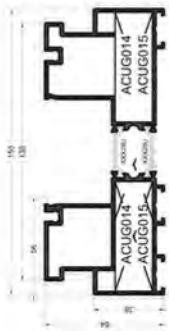

UG010

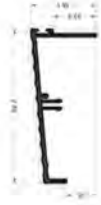

UG014



UG015

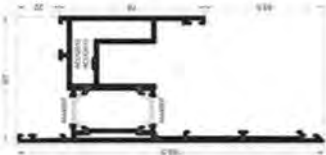

UG021

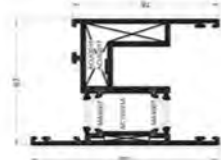

UG020

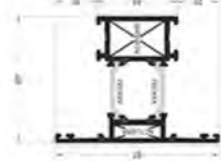

UG026



UG025



UG027

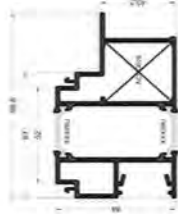

UG016



UG030



UG050



UG051



UG060

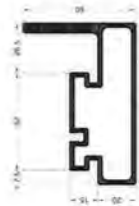

UG032

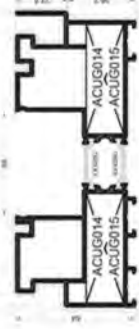

UG110

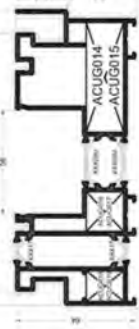

UG111

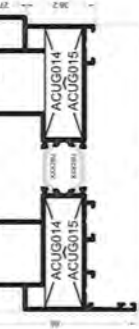

UG112



UG031

UG055

UG054

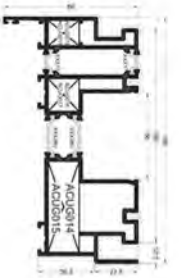

UG113



UG114



UG140



UG141



UG142



UG143



UG151



UG150

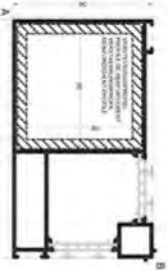

UG154

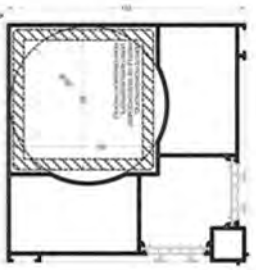

UG155

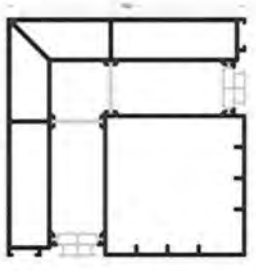

UG152

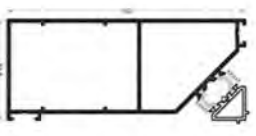

UG156

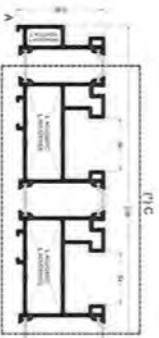

UG210

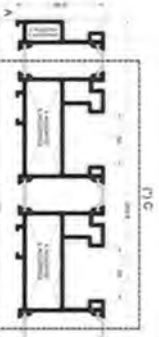

UG212



UG310

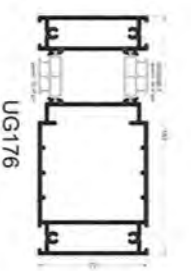

UG176

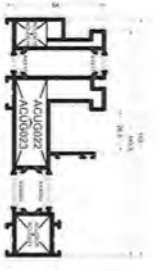

UG610

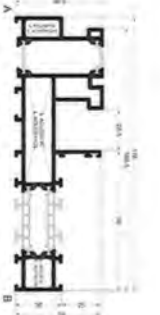

UG611

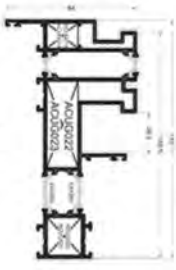

UG612

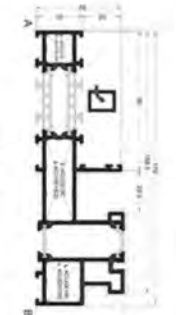

UG613



UG614

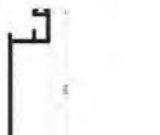

UG615



UG616

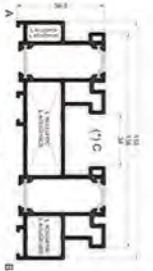

UG810

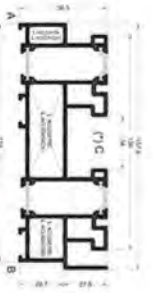

UG812



UG814

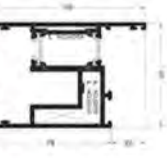

UG820

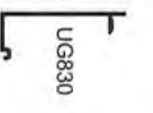

UG830



UG851

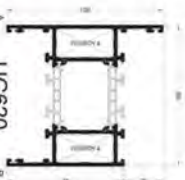

UG620



UG630

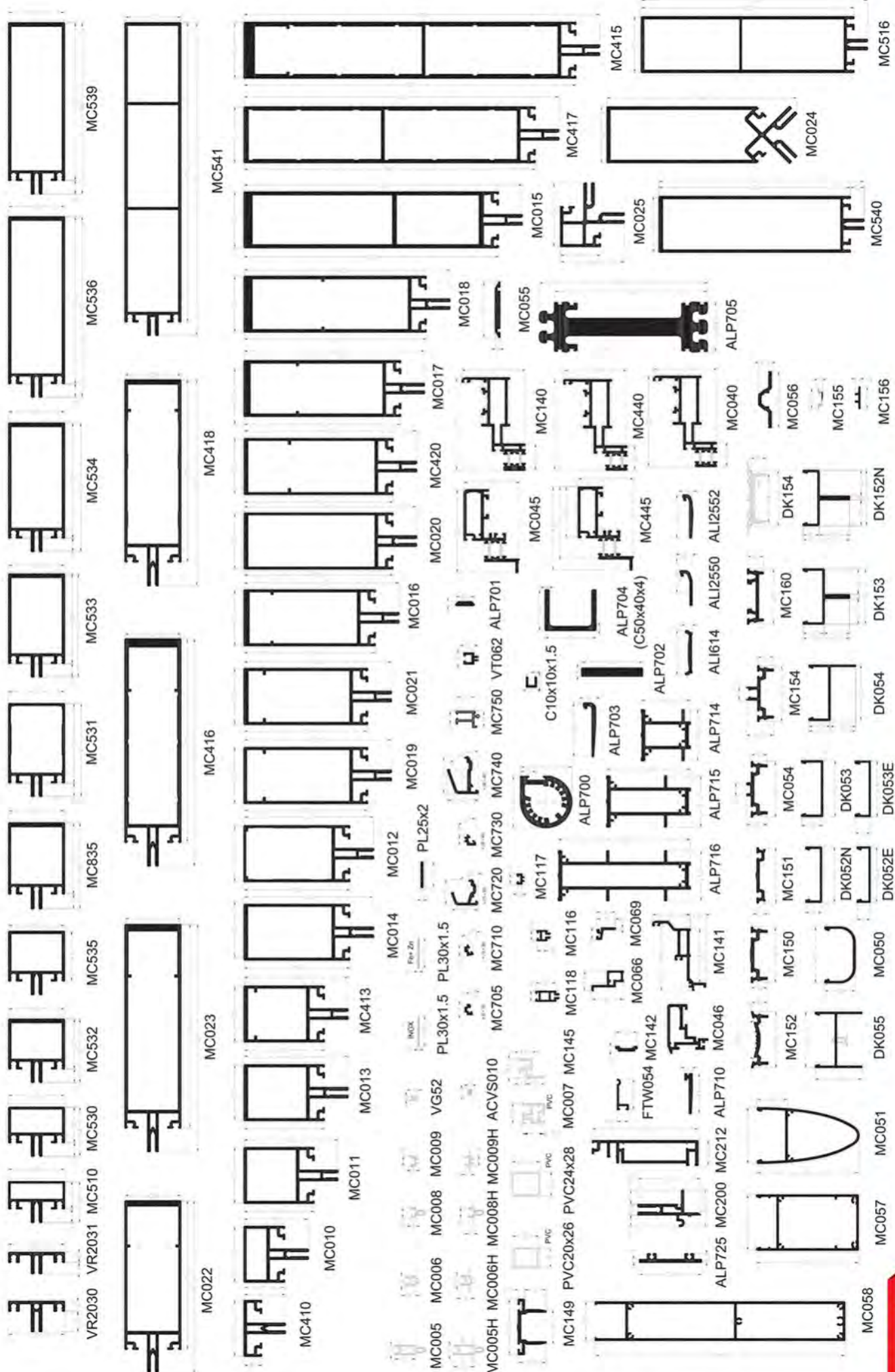

www.alplast.pl

MC FASSADEN
MC WALL

alplast
aluminium systems

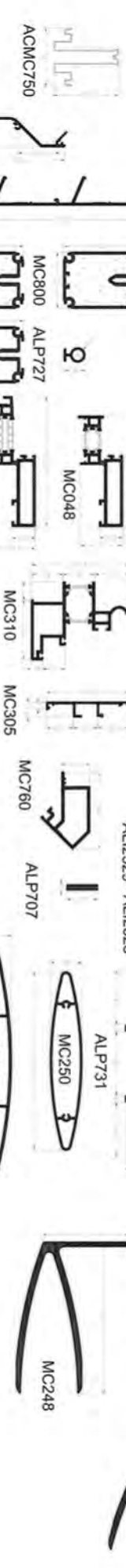
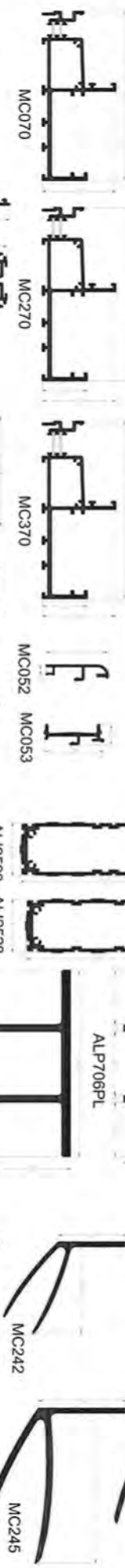
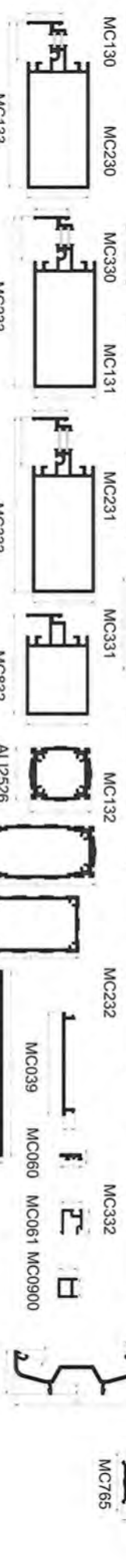
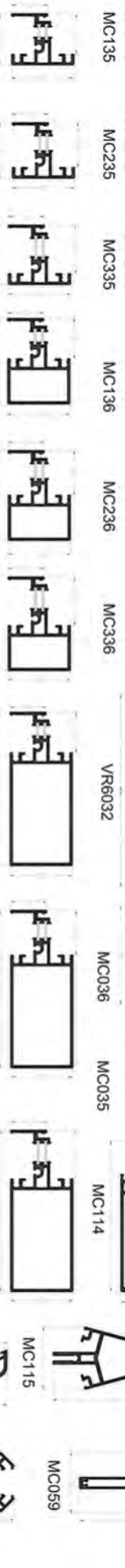
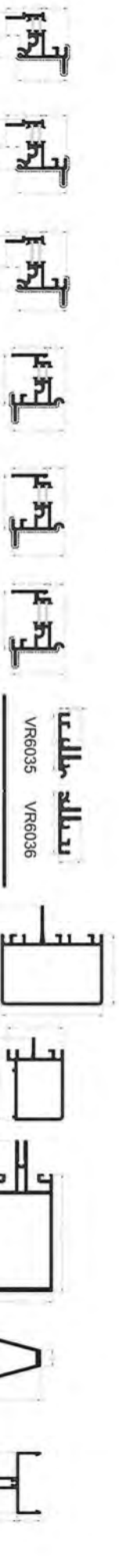

www.aliplast.pl

MCG FASSADEN
MC WALL

aliplast
aluminium systems

FR90_EI30

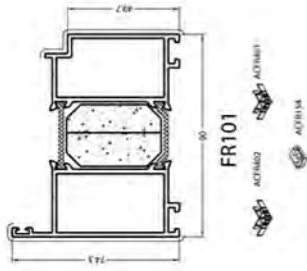

FR90_EI60

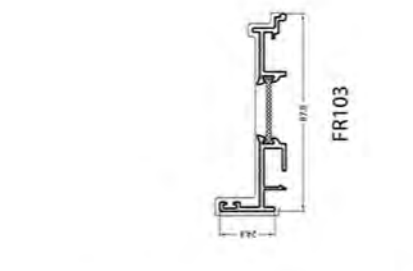
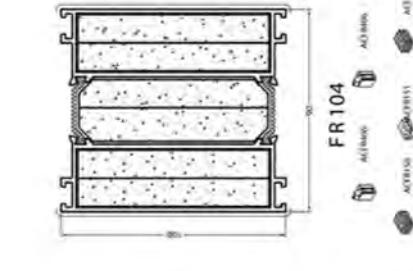
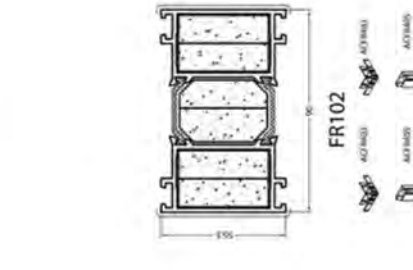
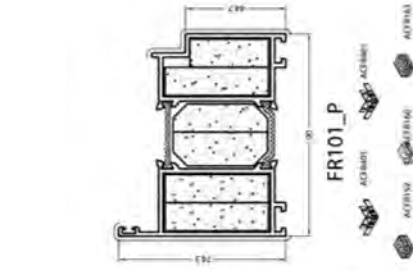
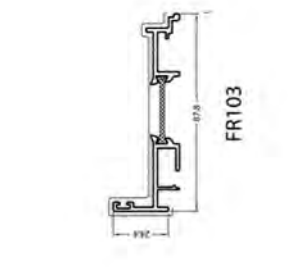
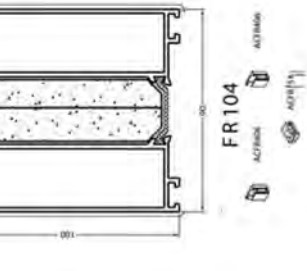
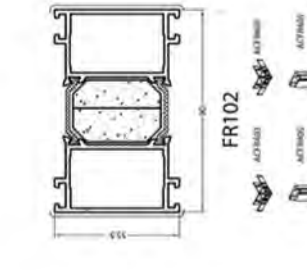
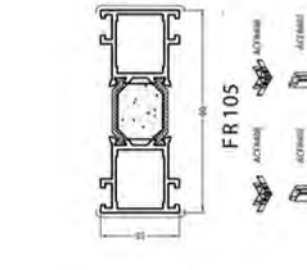
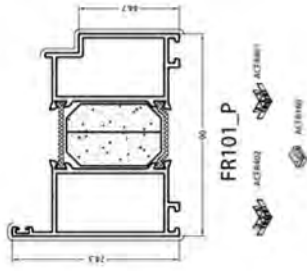
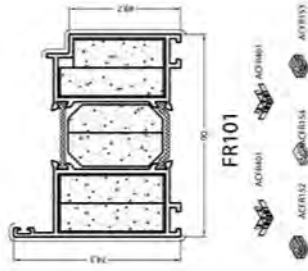

FR305



FR306

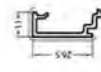

FR304

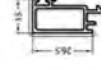

FR302



FR301



FR299



FR298

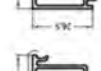

FR297



FR296



GT491



GT492



GT490



GT690



SR014

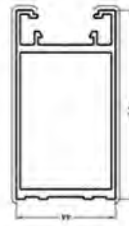

VL149



FR103



FR103

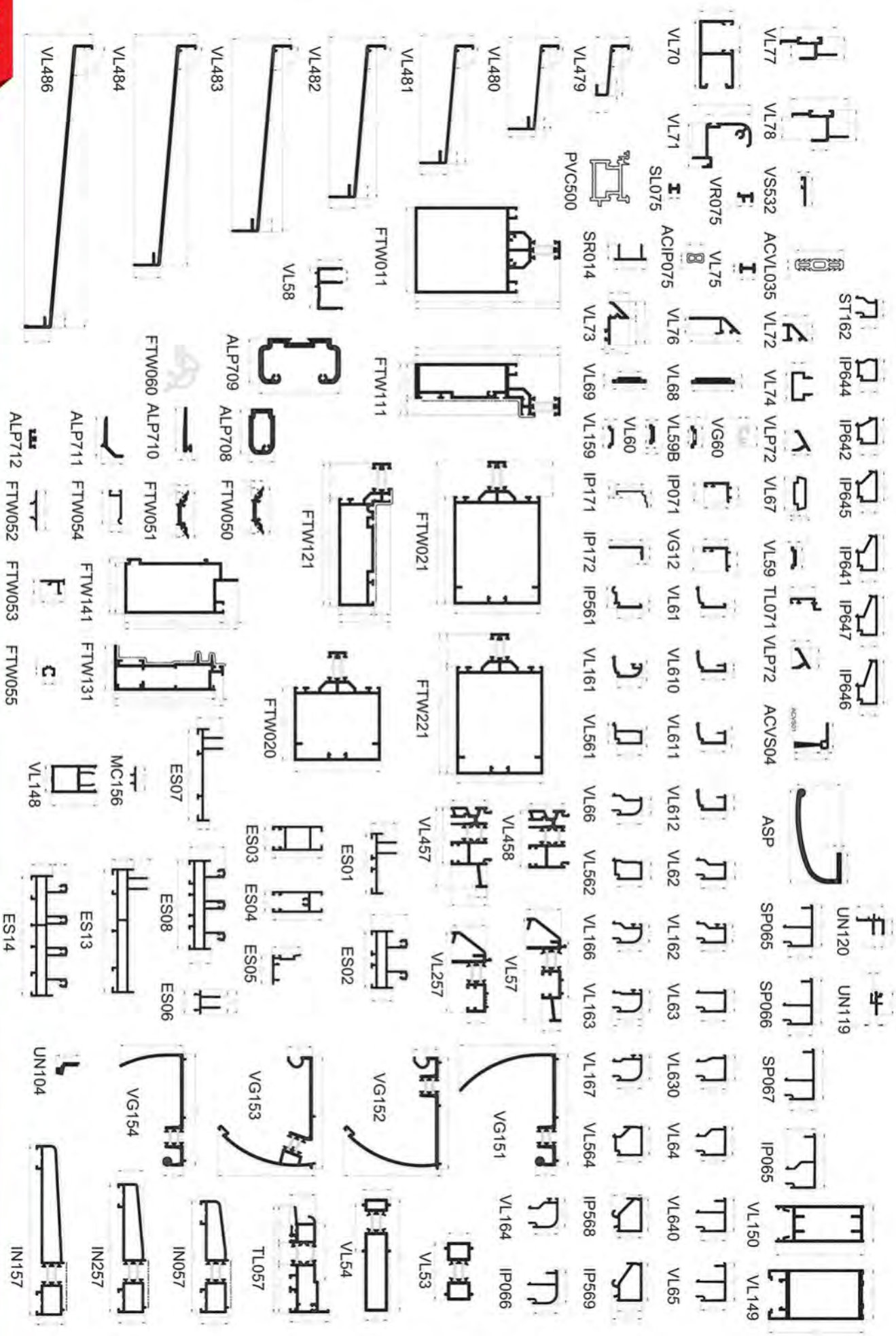

www.alplast.pl

ANDERE

alplast
aluminium systems

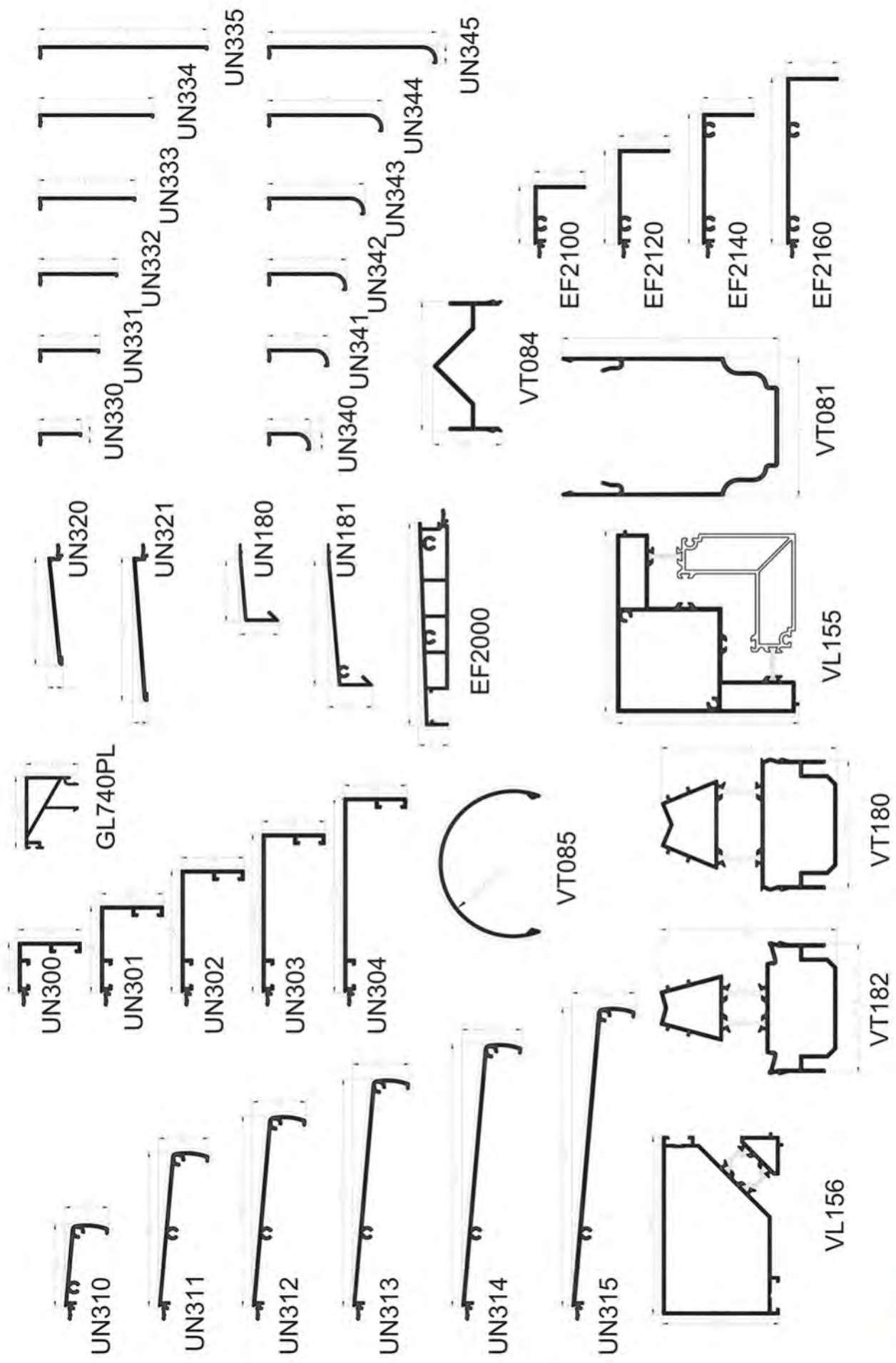

▶ DESIGNING ▶ EXTRUSION ▶ FABRICATION ▶ DISTRIBUTION ▶ ANODIZING ▶ POWDER COATING

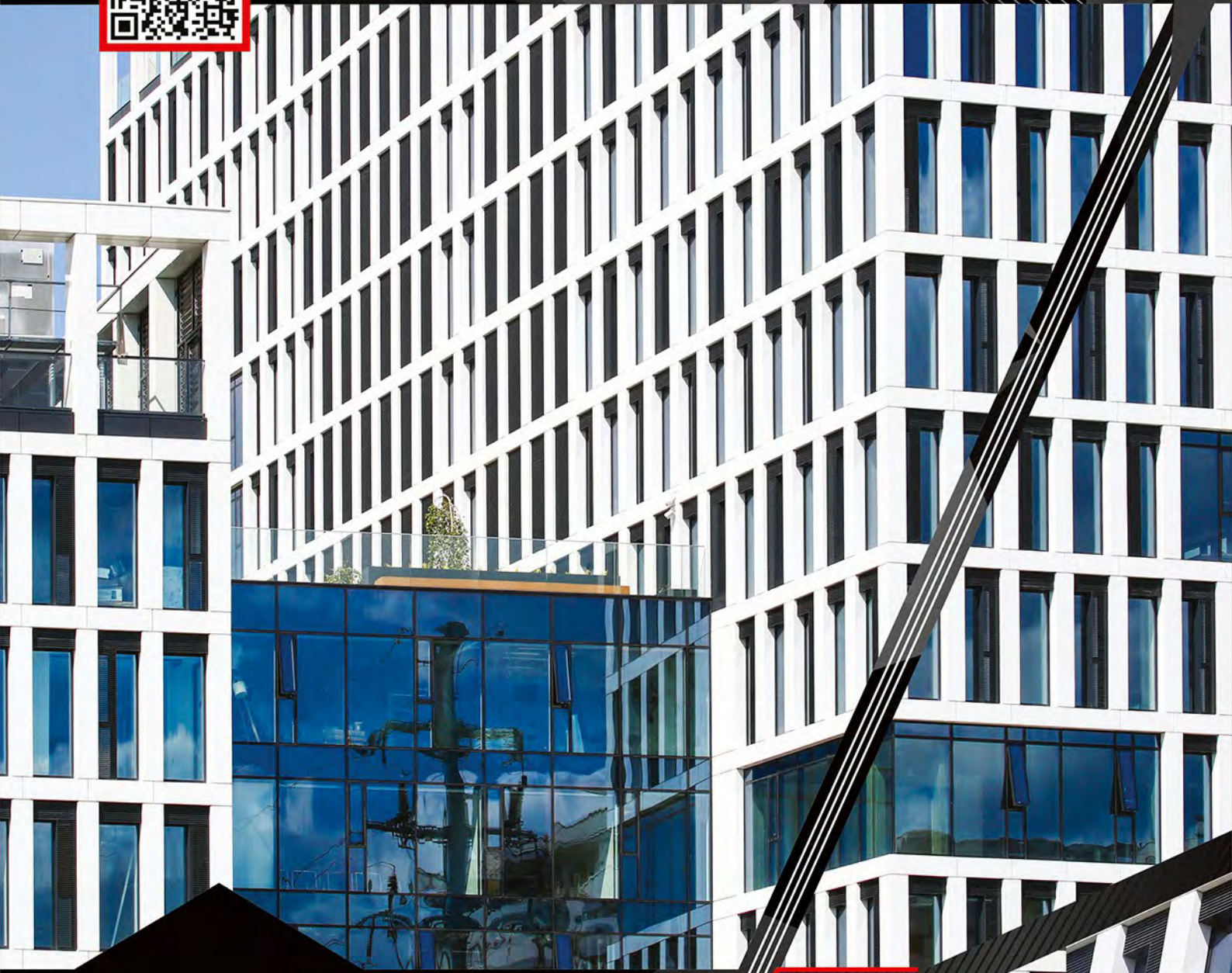

Aliplast Sp. z o.o.

ul. Wacława Moritza 3
20-276 Lublin

T: +48 81 745 50 30

F: +48 81 745 50 31

E: biuro@alipplast.pl

www.alipplast.pl



alipplast
aluminium systems